

# SIENTA

ACCESSORIES & CUSTOMIZE CATALOGUE

## ONLINE CATALOGUE

オンラインカタログ

選択するグレード、ボディカラー、メーカーオプション、メーカーパッケージオプションによって、生産時期が異なります。詳しくは車両カタログをご覧ください。





**020** フロアマット (デラックスタイプ) ※写真のパイピング部はカーキ



**044** サイドバイザー (ワイドタイプ)



盗難防止機能付ナンバーフレームセット **034** デラックス

カーライフに欠かせない便利なアイテムを、ひとつにまとめてドライブをより快適にサポート。

**001** ベーシック「いちおし」セット **020** + **044** + **034** のセット

**[お得なセット価格]**

2列シート車用 65,010円(消費税込み) ▶ **64,460円(消費税抜き58,600円)** **0.4H** <EDPU>

3列シート車用 75,460円(消費税込み) ▶ **74,910円(消費税抜き68,100円)** **0.4H** <EDUU>

**[設定]** 除く字光式ナンバープレート付車

**ベーシック「いちおし」セット** 詳しくは[P.072](#)、[P.089](#)、[P.084](#)

**0.0H** は標準取付時間です。**0.0H** は標準塗装時間です。作業時間に応じた取付費、塗装費が別途必要となります。価格は取付費、塗装費を含まないメーカー希望小売価格<(消費税10%込み)>'22年8月現在のもの>で参考価格です。価格、取付費、塗装費は販売店が独自に定めておりますので、詳しくは各販売店におたずねください。 ■装着用品・パーツ製造事業者：トヨタ自動車株式会社 ■**[設定]** のない商品は、全車型に適用です。 ※商品に関するお問い合わせ先・注意事項についてはP.104~106をご覧ください。



# OUTDOOR with SIENTA

さあ、何する？どこに行く？

これだけ揃えば、なんだってできるね！



# **FAMILY** with SIENTA

今日もみんなの荷物がいっぱい！  
でも大丈夫、このシエンタなら。



005



# **FRIENDLY** with **SIENTA**

さりげなく、心地よく。  
優しさも一緒に乗せて。





# MODELLISTA with SIENTA

優雅に纏うか、大胆に攻めるか。  
自分好みにドレスアップ。



濡れた荷物を積み込んだり、服を掛けたり。  
いつものシエンタが、レジャー仕様に早変わり。



**002** LEDフォグランプ(ガーニッシュ付/山吹イエロー)

**004** sientaギアセット

**003** サイドエンブレム(山吹イエロー)

**005** バックドアアクセントモール

**322** バックドアラック

**325** ラゲージウッドデッキ(木目調)

**702** ハンギングベルトブラック



**002** + **004** + **322** + **325** + **702** の合計金額

**[お得な価格]**

**129,118円(消費税込み)▶**

**125,818円(消費税抜き114,380円) 4.8H**

**<DQLU> + <FBKU> + <WE43> + <WE61> + <3857>**



※LEDフォグランプ(ガーニッシュ付)の価格は、リヤフォグランプ無車の場合となります。

※LEDフォグランプ(ガーニッシュ付)の取付時間は、トヨタ チームメイト アドバンスト パークまたはパノラミックビューモニター(メーカーオプション)付車の場合となります。

※その他のオススメ商品は[P.011](#)

**0.0H** は標準取付時間です。**0.0H** は標準塗装時間です。作業時間に応じた取付費、塗装費が別途必要となります。価格は取付費、塗装費を含まないメーカー、トヨタカスタマイジング&ディベロップメント、(販売元)トヨタモビリティパーツ希望小売価格<(消費税10%込み)'22年8月現在のもの>で参考価格です。価格、取付費、塗装費は販売店が独自に定めておりますので、詳しくは各販売店におたずねください。 ■装着用品・パーツ製造事業者：P.106ご参照 ■**設定** のない商品は、全車型に適用です。 ※商品に関するお問い合わせ先・注意事項・保証についてはP.104~106をご覧ください。



ブラック



山吹イエロー



サテンシルバー



グレー

## 002 LEDフォグランプ (ガーニッシュ付) \*1

全4色のガーニッシュ付きLEDフォグランプ。機能性とデザイン性を兼ね備えたアイテムです。

○：付車 ×：無車

トヨタ チームメイト アドバンスト パーク または パノラミックビューモニター (メーカーオプション)	リヤフォグランプ 026	価格 (消費税抜き価格)	取付時間	追工コード / 色 (ガーニッシュ部)			
				ブラック	山吹 イエロー	サテン シルバー	グレー
×	×	47,520 円 (消費税抜き 43,200 円) *2	1.6H	<DQBU>	<DQCU>	<DQDU>	<DQEU>
×	○	48,290 円 (消費税抜き 43,900 円) *3	1.6H	<DQFU>	<DQGU>	<DQHU>	<DQJU>
○	×	47,520 円 (消費税抜き 43,200 円) *2	2.1H	<DQKU>	<DQLU>	<DQMU>	<DQNU>
○	○	48,290 円 (消費税抜き 43,900 円) *3	2.1H	<DQPU>	<DQQU>	<DQRU>	<DQSU>

\*1. 写真の色や照度は実際とは異なります。 \*2. 当該商品を装着する際、スイッチキットが必要となります。スイッチキット6,820円(消費税抜き6,200円)の価格を含んでいます。 \*3. 当該商品を装着する際、スイッチキットが必要となります。スイッチキット7,590円(消費税抜き6,900円)の価格を含んでいます。

0.0H は標準取付時間です。0.0H は標準塗装時間です。作業時間に応じた取付費、塗装費が別途必要となります。価格は取付費、塗装費を含まないメーカー希望小売価格<(消費税10%込み)>'22年8月現在のもの>で参考価格です。価格、取付費、塗装費は販売店が独自に定めておりますので、詳しくは各販売店におたずねください。 ■装着用品・パーツ製造事業者：トヨタ自動車株式会社 ■設定のない商品は、全車型に適用です。 ※商品に関するお問い合わせ先・注意事項についてはP.104~106をご覧ください。





003 サイドエンブレム (全4色) ※写真は山吹イエロー



005 バックドアアクセントモール\*1

004 sientaギアセット \*1 003 + 005 のセット

## [お得なセット価格]

30,800円(消費税込み) ▶ **27,500円(消費税抜き25,000円)** 0.7H

ブラック<FBJU>、山吹イエロー<FBKU>、サテンシルバー<FBLU>、グレー<FBMU>

※サイドエンブレムとボディカラー、LEDフォグランプ(ガーニッシュ付)とのおすすめカラーコーディネートについては、[P.054](#)をご覧ください。

\*1. バックドアアクセントモールの色は、ブラックのみとなります。

0.0H は標準取付時間です。0.0H は標準塗装時間です。作業時間に応じた取付費、塗装費が別途必要となります。価格は取付費、塗装費を含まないメーカー希望小売価格<(消費税10%込み)>'22年8月現在のもの>で参考価格です。価格、取付費、塗装費は販売店が独自に定めておりますので、詳しくは各販売店におたずねください。 ■装着用品・パーツ製造事業者：トヨタ自動車株式会社 ■設定のない商品は、全車型に適用です。 ※商品に関するお問い合わせ先・注意事項についてはP.104~106をご覧ください。



## 322 バックドアラック

22,000円(消費税抜き20,000円) 1.0H〈WE43〉

バックドアを開けて使用します。衣類やランタンをかけることができるラック。ブラックアルマイト処理を施すことでアウトドアシーンに合うカジュアルな空間を演出します。

耐荷重：約2kg

【設定】 除くラゲージソフトトレイ（ラゲージ部 2列シート車用、ラゲージ部 3列シート車用） 012、ラゲージトレイ 013 付車



## 325 ラゲージウッドデッキ（木目調）

27,500円(消費税抜き25,000円) 1.0H〈WE61〉

ラゲージボードを木目調にすることで、華やかさを創出。また、水や泥汚れなどをサッと拭くことができる機能性も持ち合わせています。

材質：メラミン化粧板

【設定】 2列シート車、除くラゲージソフトトレイ（ラゲージ部 2列シート車用） 012、ラゲージトレイ（2列シート車用） 013 付車

0.0H は標準取付時間です。0.0H は標準塗装時間です。作業時間に応じた取付費、塗装費が別途必要となります。価格は取付費、塗装費を含まないトヨタカスタマイジング&ディベロップメント希望小売価格<(消費税10%込み)>'22年8月現在のもの>で参考価格です。価格、取付費、塗装費は販売店が独自に定めておりますので、詳しくは各販売店におたずねください。 ■装着用品・パーツ製造事業者：株式会社トヨタカスタマイジング&ディベロップメント ■【設定】のない商品は、全車型に適用です。 ※商品に関するお問い合わせ先・注意事項についてはP.104~106をご覧ください。



## 702 ハンギングベルトブラック\*1

1,298円(消費税抜き1,180円)〈3857〉

後部座席のアシストグリップを利用して、用途に合わせてさまざまな物を掛けることができます。フリーループ8個、カラビナ用ハトメ穴2個付き。

色：ブラック

材質：【ベルト部】樹脂 (PE) 【フック部】樹脂 (ポリプロピレン)

サイズ：【最短】850mm 【最長】1,120mm

耐荷重：約5kg

※2列目でご使用ください。

※2列目・3列目に乗車の際は、取り外し願います。

### 他にもオススメ!

022 [室内カーテン](#)

321 [バックドアネット](#)

324 [ラゲージLED](#)

333 [エアスリーブマット](#)

※商品名をクリックすると、商品詳細ページをご覧ください。

\*1. 商品につきましては、予告なく変更や販売終了となることがございます。(商品の情報は'22年8月現在のもの)

0.0H は標準取付時間です。0.0H は標準塗装時間です。作業時間に応じた取付費、塗装費が別途必要となります。価格は取付費、塗装費を含まない(販売元)トヨタモビリティパーツ希望小売価格<(消費税10%込み)'22年8月現在のもの>で参考価格です。価格、取付費、塗装費は販売店が独自に定めておりますので、詳しくは各販売店におたずねください。 ■装着用品・パーツ製造事業者：P.106ご参照 ■設定のない商品は、全車型に適用です。 ※商品に関するお問い合わせ先・注意事項についてはP.104~106をご覧ください。



**008** sienta FUN×FUNラゲージセット(2列シート車用)

システムバー  
ラゲージマルチネット  
ラゲージアッパーボード

**011** ユーティリティフック

**012** ラゲージソフトトレイ(ラゲージ部 2列シート車用)

**015** sienta FUN×FUNインテリアセット

**016** FUN×FUNシートカバー(フロマージュ)(1列目/2列目)

**017** ドアトリムベルト

**018** コンソールボックス

**007** デカール(MY sienta)

**008** + **015** + **007** の合計金額

**[お得な価格]**

159,060円(消費税込み)▶

**148,500円(消費税抜き135,000円)** **2.7H**

〈CKGU〉+〈CKJU〉+〈S9N0〉

ここにも、そこにも、あの上にも。  
この収納力は、頼もしい味方です。



011 ユーティリティフック (4個)



012 ラゲージソフトトレイ (ラゲージ部)



システムバー (2本) \*2



ラゲージマルチネット



ラゲージアッパーボード

(写真左：装着イメージ、写真右：取り外し時のイメージ) \*3\*4



## 008 sienta FUN×FUNラゲージセット\*1

### 【お得な価格】

55,000円(消費税込み)▶49,500円(消費税抜き45,000円) 0.8H

2列シート車用〈CKGU〉 3列シート車用〈CKHU〉

ユーティリティホールに取り付けるフックをはじめ、荷室を仕切って荷物を固定できるシステムバー、荷崩れ防止に役立つネット、荷室を上下に仕切るボード、濡れた荷物や汚れ物も気にせず収納できるソフトトレイと、ラゲージの有効活用に役立つアイテムがすべて揃ったおすすめセットです。

\*1. ユーティリティフック (4個)、ラゲージソフトトレイ (ラゲージ部)、システムバー (2本)、ラゲージマルチネット (1セット)、ラゲージアッパーボードの5点セットとなります。システムバー、ラゲージマルチネット、ラゲージアッパーボードは、それぞれ単品でもご購入いただけますので、販売店にお問い合わせください。

\*2. システムバー：【長さ】約1,247mm (使用時)、約759mm (収納時) 【耐荷重】5kg

\*3. ラゲージアッパーボード：【耐荷重】5kg 【材質】表面：樹脂 (PET)、基材：樹脂 (ポリプロピレン)

\*4. ラゲージアッパーボードに荷物を載せて走行する場合は、必ずラゲージマルチネットをご使用ください。

0.0H は標準取付時間です。0.0H は標準塗装時間です。作業時間に応じた取付費、塗装費が別途必要となります。価格は取付費、塗装費を含まないメーカー希望小売価格<(消費税10%込み)>'22年8月現在のもの>で参考価格です。価格、取付費、塗装費は販売店が独自に定めておりますので、詳しくは各販売店におたずねください。 ■装着用品・パーツ製造事業者：トヨタ自動車株式会社 ■設定のない商品は、全車型に適用です。 ※商品に関するお問い合わせ先・注意事項についてはP.104~106をご覧ください。



016 FUN×FUNシートカバー (フロマージュ)



017 ドアトリムベルト



018 コンソールボックス

## 015 sienta FUN×FUNインテリアセット

016 + 017 + 018 のセット

### [お得なセット価格]

97,460円(消費税込み) ▶ **92,400円(消費税抜き84,000円)** 1.9H <CKJU>

機能的なポケットが充実したシートカバー、ドアポケットの小物類の転倒防止用のドアトリムベルト、収納力抜群のコンソールボックスと、「収納」を焦点に開発された3点セット。シエンタの室内空間にマッチした色使いにも注目です。

設定 除くシートバックテーブル (アシストグリップ付) 付車

0.0H は標準取付時間です。0.0H は標準塗装時間です。作業時間に応じた取付費、塗装費が別途必要となります。価格は取付費、塗装費を含まないメーカー希望小売価格<(消費税10%込み)>'22年8月現在のもの>で参考価格です。価格、取付費、塗装費は販売店が独自に定めておりますので、詳しくは各販売店におたずねください。 ■装着用品・パーツ製造事業者：トヨタ自動車株式会社 ■ 設定 のない商品は、全車型に適用です。 ※商品に関するお問い合わせ先・注意事項についてはP.104~106をご覧ください。



アルファベット



ナンバー

装着イメージ

アイコン

## 007 デカール (MY sienta)

3枚入 6,600円(消費税抜き6,000円)〈S9N0〉

アルファベット、ナンバー、アイコンの3枚が揃ったステッカーセットです。お客様ご自身で、クルマのボディの塗装面に貼り付けることができます。自由に組み合わせて、オリジナリティあふれるカスタマイズをぜひお楽しみください。

材質：樹脂 (ポリ塩化ビニル)

サイズ：【台紙】 L297×W330mm (アイコン)、L200×W297mm (アルファベット、ナンバー)

※ボディコート施工後に貼り付けると、デカールの剥がれや浮きなどにつながる場合があります。

①.0H は標準取付時間です。②.0H は標準塗装時間です。作業時間に応じた取付費、塗装費が別途必要となります。価格は取付費、塗装費を含まないメーカー希望小売価格<(消費税10%込み)>'22年8月現在のもの>で参考価格です。価格、取付費、塗装費は販売店が独自に定めておりますので、詳しくは各販売店におたずねください。 ■装着用品・パーツ製造事業者：トヨタ自動車株式会社 ■設定のない商品は、全車型に適用です。 ※商品に関するお問い合わせ先・注意事項についてはP.104~106をご覧ください。



付けて安心、使って快適。  
さりげない気遣いが、うれしいね。



**019** シートバックテーブル (アシストグリップ付)

**048** 安心ドライブサポートクッション (Luxury)

**047** プラスサポート用スマートキー

**323** LEDスマートフットライト

**905** バックドアストラップ



**019** + **048** + **047** + **323** + **905** の合計金額

**63,470円 (消費税抜き57,700円) 2.7H**

〈E8A8〉+〈B0F2〉+〈M61Q〉+〈WE31〉+〈WU21〉

※プラスサポート用スマートキーの価格は、Z・G用の場合となります。  
※写真の色や照度は実際とは異なります。

※その他のサポートヨプラス商品は[P.092](#)

**0.0H** は標準取付時間です。**0.0H** は標準塗装時間です。作業時間に応じた取付費、塗装費が別途必要となります。価格は取付費、塗装費を含まないメーカー、トヨタカスタマイジング&ディベロップメント希望小売価格<(消費税10%込み)'22年8月現在のもの>で参考価格です。価格、取付費、塗装費は販売店が独自に定めておりますので、詳しくは各販売店におたずねください。 ■装着用品・パーツ製造事業者：P.106ご参照 ■**設定** のない商品は、全車型に適用です。 ※商品に関するお問い合わせ先・注意事項・保証についてはP.104~106をご覧ください。





テーブル使用時

## 019 シートバックテーブル (アシストグリップ付)

13,200円(消費税抜き12,000円) **0.5H**〈E8A8〉

助手席のシート背面に装着できるテーブルです。テーブルは、スマートフォンやタブレットなどを立てかけやすい便利な溝入り\*1。また、紙パックや600mlのペットボトルを収納できるカップホルダーや、テーブルをたたんでも使える買い物フック付き。さらに、端まで握れるラウンド形状のアシストグリップ付きと、あると助かる機能が満載です。

材質：【テーブル】樹脂 (ABS、ポリプロピレン、POM) 【アシストグリップ】樹脂 (TPO、ナイロン)

〔設定〕 除くFUN×FUNシートカバー (フロマージュ・1列目) 付車

\*1. サイズによっては立てかけられない場合もあります。

**0.0H** は標準取付時間です。**0.0H** は標準塗装時間です。作業時間に応じた取付費、塗装費が別途必要となります。価格は取付費、塗装費を含まないメーカー希望小売価格<(消費税10%込み)>'22年8月現在のもの>で参考価格です。価格、取付費、塗装費は販売店が独自に定めておりますので、詳しくは各販売店におたずねください。 ■装着用品・パーツ製造事業者：トヨタ自動車株式会社 ■〔設定〕のない商品は、全車型に適用です。 ※商品に関するお問い合わせ先・注意事項についてはP.104~106をご覧ください。



サポトヨ  
プラス+

## 048 安心ドライブサポートクッション Luxury (ラグジュアリータイプ)

6,160円(消費税抜き5,600円)〈B0F2〉

踏み間違い原因のひとつ「足の開き」を補正。筋肉の負担も軽減し、快適・安全な運転をサポートします。枕にも使われるウレタンチップを注入した左右のサポート部が、優しくしっかりと脚部をホールドします。

色：ブラック

材質：【表面素材】スウェード調

取付位置：運転席、助手席

※保証期間はご購入日から1年間です。



専用キーでドアを解錠するだけで、  
『プラスサポート  
(急アクセル時加速抑制)』を始動。



[急アクセル時加速抑制作動時]



ディスプレイ表示



[加速抑制機能なしの場合]



マルチインフォメーションディスプレイ表示

エンジンを始動すると、メーターにプラスサポート始動を示す表示が出たあと、インジケータが点灯しプラスサポートであることを知らせます。

詳しくは  
動画を  
Check!



## 急アクセル時加速抑制の踏み間違い事故カバー率

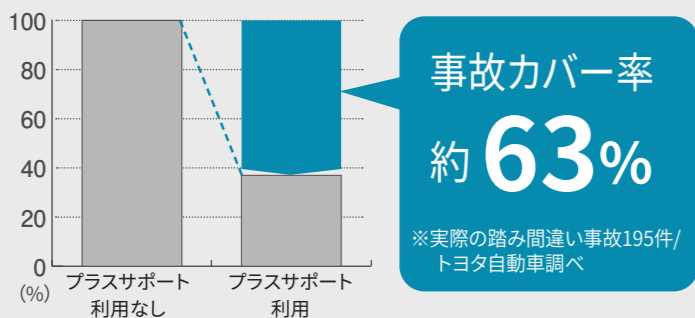

- 踏み間違いを検知した時に自車車速約 30km/h 以下で加速抑制が作動します。(障害物がないシーンでも作動)
- コネクティッドカーのビッグデータをもとに開発し、踏み間違い事故の約 63% で作動を期待できます。

## 047 プラスサポート用スマートキー

Z、G 15,400円(消費税抜き14,000円) 0.2H <M61Q>

X 14,300円(消費税抜き13,000円) 0.2H <M61P>

ドアを解錠するだけで、プラスサポート(急アクセル時加速抑制)を始動させる専用キー。障害物の有無にかかわらず、アクセルの踏みすぎや踏み間違いを検知するとクルマの加速を抑制。警報ブザーとマルチインフォメーションディスプレイ表示でドライバーに注意喚起します。右左折など加速が必要なシーンでは加速が可能です。方向指示レバーを操作しないで右左折や車線変更をしたり、ブレーキを踏まない状態(ブレーキホールドでの停車中含む)から発進するとシステムが作動することがあります。その場合でも、一度アクセルを離してゆっくり踏みなおすと加速が可能です。

色: サテンゴールド

サイズ: 約L74×W43×H18mm

[設定] スマートエントリー&スタートシステム(標準装備・メーカーオプション)付車

以下のような時には、プラスサポートにならないことがあります。

- 登録済みの標準スマートキーが車両の近くにある時
  - 通常モードで使用したあと、ドアロックしなかった時
- 必ずプラスサポート用スマートキーのみが車両の近くおよび車内にある状態でご使用ください。プラスサポートにならない時はプラスサポート用スマートキーで一度ドアロック後、再度プラスサポート用スマートキーのみを持った状態でアンロックを行ってください。

**注意** ■急アクセル時加速抑制機能は自動で停止する機能ではありません。必ず運転者がブレーキペダルを踏んで停止してください。ブレーキを制御するシステムではありません。 ■アクセルを速く強く踏み込むような運転をした時に、意図せずシステムが作動することがあります。 ■プラスサポート用スマートキーと標準スマートキーを同時に携帯せず、目的にあった1種類のキーのみを携帯してください。両方のキーが近くにあると、プラスサポート用スマートキーを判定できず、プラスサポートにならない可能性があります。またマルチインフォメーションディスプレイの表示で起動中であることをご確認ください。 ■本製品にメカニカルキーは付属していません。標準スマートキーに付属のメカニカルキーを本製品に差し替えてご使用ください。 ■メカニカルキーが無い状態では、電子キーの電池が切れた時にドアロックを解除できなくなります。メカニカルキーは追加で購入していただくことも可能です。お買い上げの販売店にお問い合わせください。 ■自車車速約30km/h以下で作動します。 ■前進および後退時に作動します。 ■植込み型心臓ペースメーカー等の機器をご使用の方は、電波によりこれらの機器に影響を及ぼすおそれがありますので、車両に搭載された発信機から約22cm以内に植込み型心臓ペースメーカー等の機器を近づけないようにしてください。電波発信を停止することもできますので詳しくは販売店におたずねください。 ※詳しくは販売店におたずねください。

0.0H は標準取付時間です。0.0H は標準塗装時間です。作業時間に応じた取付費、塗装費が別途必要となります。価格は取付費、塗装費を含まないメーカー希望小売価格<(消費税10%込み)>'22年8月現在のもの>で参考価格です。価格、取付費、塗装費は販売店が独自に定めておりますので、詳しくは各販売店におたずねください。 ■装着用品・パーツ製造事業者: トヨタ自動車株式会社 ■[設定] のない商品は、全車型に適用です。 ※商品に関するお問い合わせ先・注意事項についてはP.104~106をご覧ください。



照射イメージ

## 323 LEDスマートフットライト

24,200円(消費税抜き22,000円) **1.5H** 〈WE31〉

スライドドアの開閉に連動し、ホワイト色のLEDライトが足元を照らします。

〔設定〕 除くリヤアシストグリップ(左側用/右側用) **027** 付車

※左右セットとなります。

※写真の色や照度は実際とは異なります。

**0.0H** は標準取付時間です。**0.0H** は標準塗装時間です。作業時間に応じた取付費、塗装費が別途必要となります。価格は取付費、塗装費を含まないトヨタカスタマイジング&ディベロップメント希望小売価格<(消費税10%込み)'22年8月現在のもの>で参考価格です。価格、取付費、塗装費は販売店が独自に定めておりますので、詳しくは各販売店におたずねください。 ■装着用品・パーツ製造事業者：株式会社トヨタカスタマイジング&ディベロップメント ■〔設定〕のない商品は、全車型に適用です。 ※商品に関するお問い合わせ先・注意事項についてはP.104~106をご覧ください。



サポトヨ  
プラス+

## 905 バックドアストラップ\*1

4,510円(消費税抜き4,100円) 0.5H (WU21)

ストラップを引っ張れば、小柄な方でもラクラクバックドアが閉められます。

材質：ポリエステル

\*1. 写真は当該車両とは異なります。

0.0H は標準取付時間です。0.0H は標準塗装時間です。作業時間に応じた取付費、塗装費が別途必要となります。価格は取付費、塗装費を含まないトヨタカスタマイジング&ディベロップメント希望小売価格<(消費税10%込み)'22年8月現在のもの>で参考価格です。価格、取付費、塗装費は販売店が独自に定めておりますので、詳しくは各販売店におたずねください。 ■装着用品・パーツ製造事業者：株式会社トヨタカスタマイジング&ディベロップメント ■設定のない商品は、全車型に適用です。 ※商品に関するお問い合わせ先・注意事項についてはP.104~106をご覧ください。

# DRESS UP

ドレスアップ





# MODELLISTA BRIGHT TECH ELEGANCE

Photo : Z (ハイブリッド・2WD・7人乗り)。ボディカラーのホワイトパールクリスタルシャイン〈070〉はメーカーオプション。内装色はブラック。パノラミックビューモニターはメーカーオプション。MODELLISTAエアロパーツセットB、クールシャインキット、ドアハンドルガーニッシュ、LEDフォグランプ(ガーニッシュ付/サテンシルバー)\*1、リヤスポイラー、15インチアルミホイールセット(MODELLISTA TRINITAS II〈ブラック×ポリッシュ〉)を装着しています。 ※写真は灯火類を点灯させた状態です。写真の色や照度は実際とは異なります。

\*1. LEDフォグランプ(ガーニッシュ付/サテンシルバー)はトヨタ自動車(株)の取り扱い商品であり、モデリスタパーツではありません。



**302** [MODELLISTA エアロパーツセットB](#)

**303** [フロントスポイラー](#)

**304** [サイドスカート](#)

**306** [リヤスタイリングキット](#)

(リヤスパッツ+マフラーカッター)

**307** [リヤスポイラー](#)

**308** [15インチ アルミホイールセット](#)

**309** [クールシャインキット](#)

**310** [フードガーニッシュ](#)

**311** [サイドドアガーニッシュ](#)

**312** [ミラーガーニッシュ](#)

**313** [バックドアガーニッシュ](#)

**314** [ドアハンドルガーニッシュ](#)

**002** [LEDフォグランプ](#)

(ガーニッシュ付/サテンシルバー) \*1

※商品名をクリックすると、商品詳細ページをご覧ください。

COLOR [塗装済設定色]

その他のカラーは素地パーツを販売店にて塗装

**070** ホワイトパールクリスタルシャイン

**1L7** ダークグレー

**202** ブラック

\*1. LEDフォグランプ (ガーニッシュ付/サテンシルバー) はトヨタ自動車 (株) の取り扱い商品であり、モデリスタパーツではありません。

架装部位

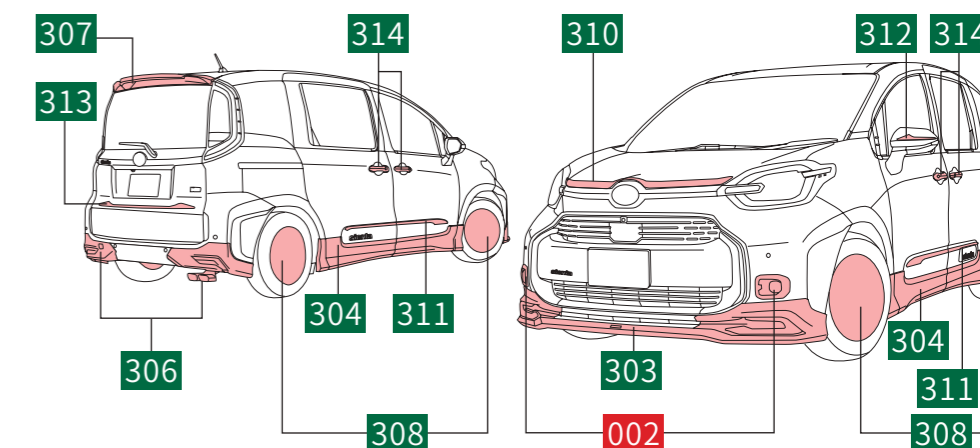



303 フロントスポイラー\*1



304 サイドスカート\*1



305 リヤスパッツ\*2\*3

## 301 MODELLISTA エアロパーツセットA

303 + 304 + 305 の合計金額

塗装済 171,600円(消費税抜き156,000円) 4.5H <WACU>

素地 148,500円(消費税抜き135,000円) 4.5H 18.8H <WBCU>

※リヤスパッツ 305 に、マフラーカッターは付属していません。

\*1. ブラックアウト部は、ツヤ消しブラックとなります。 \*2. 写真はマフラーカッターを装着しています。 \*3. リヤスパッツのブラックアウト部は、材着ブラック+シボとなります。

■ 架装部位や塗装済設定色につきましては、[P.023](#)をご覧ください。

0.0H は標準取付時間です。0.0H は標準塗装時間です。作業時間に応じた取付費、塗装費が別途必要となります。価格は取付費、塗装費を含まないトヨタカスタマイジング&ディベロップメント希望小売価格<(消費税10%込み)>'22年8月現在のもの>で参考価格です。価格、取付費、塗装費は販売店が独自に定めておりますので、詳しくは各販売店におたずねください。 ■ 装着用品・パーツ製造事業者：株式会社トヨタカスタマイジング&ディベロップメント ■ [設定]のない商品は、全車型に適用です。 ※商品に関するお問い合わせ先・注意事項についてはP.104~106をご覧ください。





303 フロントスポイラー\*1



304 サイドスカート\*1



306 リヤスタイリングキット (リヤスパッツ+マフラーカッター) \*2

## 302 MODELLISTA エアロパーツセットB

303 + 304 + 306 の合計金額

塗装済 202,400円(消費税抜き184,000円) 4.9H <WADU>

素地 179,300円(消費税抜き163,000円) 4.9H 18.8H <WBDU>

設定 2WD車

\*1. ブラックアウト部は、ツヤ消しブラックとなります。 \*2. リヤスパッツのブラックアウト部は、材着ブラック+シボとなります。

■ 架装部位や塗装済設定色につきましては、[P.023](#)をご覧ください。

0.0H は標準取付時間です。0.0H は標準塗装時間です。作業時間に応じた取付費、塗装費が別途必要となります。価格は取付費、塗装費を含まないトヨタカスタマイジング&ディベロップメント希望小売価格<(消費税10%込み)>'22年8月現在のもの>で参考価格です。価格、取付費、塗装費は販売店が独自に定めておりますので、詳しくは各販売店におたずねください。 ■ 装着用品・パーツ製造事業者：株式会社

トヨタカスタマイジング&ディベロップメント ■ 設定のない商品は、全車型に適用です。 ※商品に関するお問い合わせ先・注意事項についてはP.104~106をご覧ください。



### 303 フロントスポイラー\*1

塗装済 58,300円(消費税抜き53,000円) **0.8H** <WA1C>

素地 51,700円(消費税抜き47,000円) **0.8H** **6.3H** <WB1C>

材質：樹脂 (ABS、ポリプロピレン) +メッキ  
地上高：オリジナルより約25mmダウン  
全長：オリジナルより約30mmプラス

### 304 サイドスカート\*1

塗装済 74,800円(消費税抜き68,000円) **2.7H** <WA2C>

素地 64,900円(消費税抜き59,000円) **2.7H** **6.6H** <WB2C>

材質：樹脂 (ポリプロピレン)  
地上高：オリジナルより約15mmダウン

\*1. ブラックアウト部は、ツヤ消しブラックとなります。 ■ 架装部位や塗装済設定色につきましては、[P.023](#)をご覧ください。

**0.0H** は標準取付時間です。**0.0H** は標準塗装時間です。作業時間に応じた取付費、塗装費が別途必要となります。価格は取付費、塗装費を含まないトヨタカスタマイジング&ディベロップメント希望小売価格<(消費税10%込み)>'22年8月現在のもの>で参考価格です。価格、取付費、塗装費は販売店が独自に定めておりますので、詳しくは各販売店におたずねください。 ■ 装着用品・パーツ製造事業者：株式会社トヨタカスタマイジング&ディベロップメント ■ **設定**のない商品は、全車型に適用です。 ※商品に関するお問い合わせ先・注意事項についてはP.104~106をご覧ください。



## 305 リヤスパッツ\*1

塗装済 38,500円(消費税抜き35,000円) **1.0H** <WA3C>

素地 31,900円(消費税抜き29,000円) **1.0H** **5.9H** <WB3C>

材質：樹脂（ポリプロピレン）

地上高：オリジナルより約47mmダウン

※写真はマフラーカッターを装着しています。

※リヤスパッツ**305**に、マフラーカッターは付属していません。

## 306 リヤスタイリングキット（リヤスパッツ+マフラーカッター）\*1

塗装済 69,300円(消費税抜き63,000円) **1.4H** <WAHU>

素地 62,700円(消費税抜き57,000円) **1.4H** **5.9H** <WBHU>

材質：【リヤスパッツ】樹脂（ポリプロピレン） 【マフラーカッター】ステンレススチール

地上高：オリジナルより約66mmダウン

サイズ：【マフラーカッター】100×50mmスクエアデュアル

**設定** 2WD車

※リヤスパッツとマフラーカッターは同時装着必須となります。

\*1. リヤスパッツのブラックアウト部は、材着ブラック+シボとなります。 ■ 架装部位や塗装済設定色につきましては、[P.023](#)をご覧ください。

**0.0H** は標準取付時間です。**0.0H** は標準塗装時間です。作業時間に応じた取付費、塗装費が別途必要となります。価格は取付費、塗装費を含まないトヨタカスタマイジング&ディベロップメント希望小売価格<(消費税10%込み)>'22年8月現在のもの>で参考価格です。価格、取付費、塗装費は販売店が独自に定めておりますので、詳しくは各販売店におたずねください。 ■ 装着用品・パーツ製造事業者：株式会社トヨタカスタマイジング&ディベロップメント ■ **設定**のない商品は、全車型に適用です。 ※商品に関するお問い合わせ先・注意事項についてはP.104~106をご覧ください。



## 307 リヤスポイラー

塗装済 49,500円(消費税抜き45,000円) **0.8H** <WAJ3>

素地 42,900円(消費税抜き39,000円) **0.8H** **2.4H** <WBJ3>

材質：樹脂 (ABS)

※ブラックアウト部分の塗装色はブラック <202> になります。

※ボディカラーがツートーンの場合、塗装済設定色はダークグレー <1L7> になります。



## 308 15インチ アルミホイールセット\*1\*2

1台分 70,400円(消費税抜き64,000円) **2.2H** <WR51>

MODELLISTA TRINITAS II <ブラック×ポリッシュ>

サイズ：15×5.5J インセット40

\*1. タイヤは標準装備 (185/65R15) されているものを使用。 \*2. 価格には、センターキャップ、バルブ、ナットも含まれます。 ■ 架装部位や塗装済設定色につきましては、[P.023](#)をご覧ください。  
**0.0H** は標準取付時間です。**0.0H** は標準塗装時間です。作業時間に応じた取付費、塗装費が別途必要となります。価格は取付費、塗装費を含まないトヨタカスタマイジング&ディベロップメント希望小売価格 <(消費税10%込み)>'22年8月現在のもの>で参考価格です。価格、取付費、塗装費は販売店が独自に定めておりますので、詳しくは各販売店におたずねください。 ■ 装着用品・パーツ製造事業者：株式会社トヨタカスタマイジング&ディベロップメント ■ **設定**のない商品は、全車型に適用です。 ※商品に関するお問い合わせ先・注意事項についてはP.104~106をご覧ください。



## MODELLISTA COOL SHINE KIT

Photo : Z (ハイブリッド・2WD・7人乗り)。ボディカラーはブラック〈202〉。内装色はブラック。パノラミックビューモニターはメーカーオプション。クールシャインキット、ドアハンドルガーニッシュ、LEDフォグランプ(ガーニッシュ付/ブラック)\*1、15インチアルミホイールセット(MODELLISTA TRINITAS II〈ブラック×ポリッシュ〉)を装着しています。

※写真は灯火類を点灯させた状態です。写真の色や照度は実際とは異なります。

\*1.LEDフォグランプ(ガーニッシュ付/ブラック)はトヨタ自動車(株)の取り扱い商品であり、モデリスタパーツではありません。



[308 15インチ アルミホイールセット](#)

[309 クールシャインキット](#)

[310 フードガーニッシュ](#)

[311 サイドドアガーニッシュ](#)

[312 ミラーガーニッシュ](#)

[313 バックドアガーニッシュ](#)

[314 ドアハンドルガーニッシュ](#)

[002 LEDフォグランプ  
 \(ガーニッシュ付/ブラック\) \\*1](#)

※商品名をクリックすると、商品詳細ページをご覧ください。

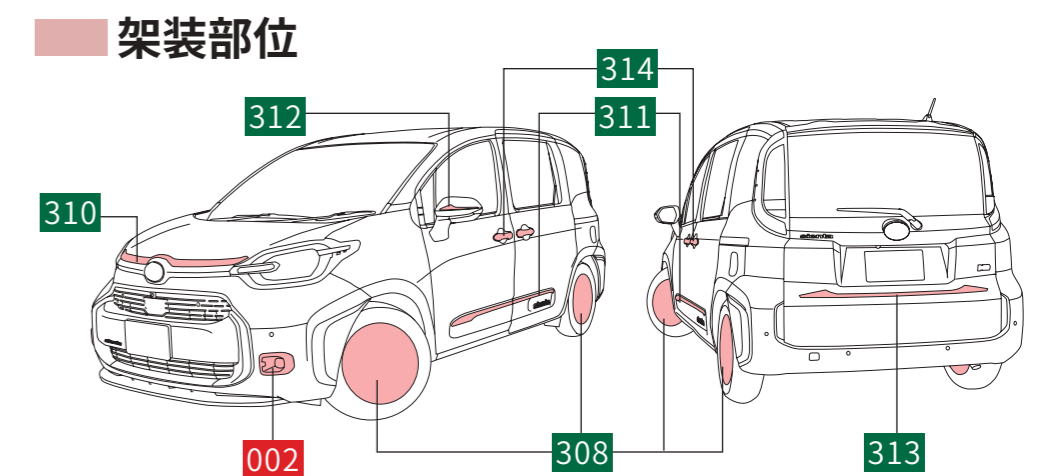

\*1. LEDフォグランプ (ガーニッシュ付/ブラック) はトヨタ自動車 (株) の取り扱い商品であり、モデリスタパーツではありません。



310 フードガーニッシュ



311 サイドドアガーニッシュ



312 ミラーガーニッシュ



313 バックドアガーニッシュ

## 309 クールシャインキット

310 + 311 + 312 + 313 の合計金額

108,900円(消費税抜き99,000円) 3.0H <WFAU>

■ 架装部位や塗装済設定色につきましては、[P.030](#)をご覧ください。

0.0H は標準取付時間です。0.0H は標準塗装時間です。作業時間に応じた取付費、塗装費が別途必要となります。価格は取付費、塗装費を含まないトヨタカスタマイジング&ディベロップメント希望小売価格 <(消費税10%込み)>'22年8月現在のもの>で参考価格です。価格、取付費、塗装費は販売店が独自に定めておりますので、詳しくは各販売店におたずねください。 ■ 装着用品・パーツ製造事業者：株式会社トヨタカスタマイジング&ディベロップメント ■ [設定]のない商品は、全車型に適用です。 ※商品に関するお問い合わせ先・注意事項についてはP.104~106をご覧ください。



## 310 フードガーニッシュ

27,500円(消費税抜き25,000円) **0.5H**〈WFAA〉

材質：樹脂 (ABS) +メッキ

## 311 サイドドアガーニッシュ

38,500円(消費税抜き35,000円) **1.5H**〈WF2A〉

材質：樹脂 (ABS) +メッキ

## 312 ミラーガーニッシュ

16,500円(消費税抜き15,000円) **0.5H**〈WFHA〉

材質：樹脂 (ABS) +メッキ

■ 架装部位や塗装済設定色につきましては、[P.030](#)をご覧ください。

**0.0H** は標準取付時間です。**0.0H** は標準塗装時間です。作業時間に応じた取付費、塗装費が別途必要となります。価格は取付費、塗装費を含まないトヨタカスタマイジング&ディベロップメント希望小売価格<(消費税10%込み)>'22年8月現在のもの>で参考価格です。価格、取付費、塗装費は販売店が独自に定めておりますので、詳しくは各販売店におたずねください。 ■ 装着用品・パーツ製造事業者：株式会社

トヨタカスタマイジング&ディベロップメント ■ **設定**のない商品は、全車型に適用です。 ※商品に関するお問い合わせ先・注意事項についてはP.104~106をご覧ください。



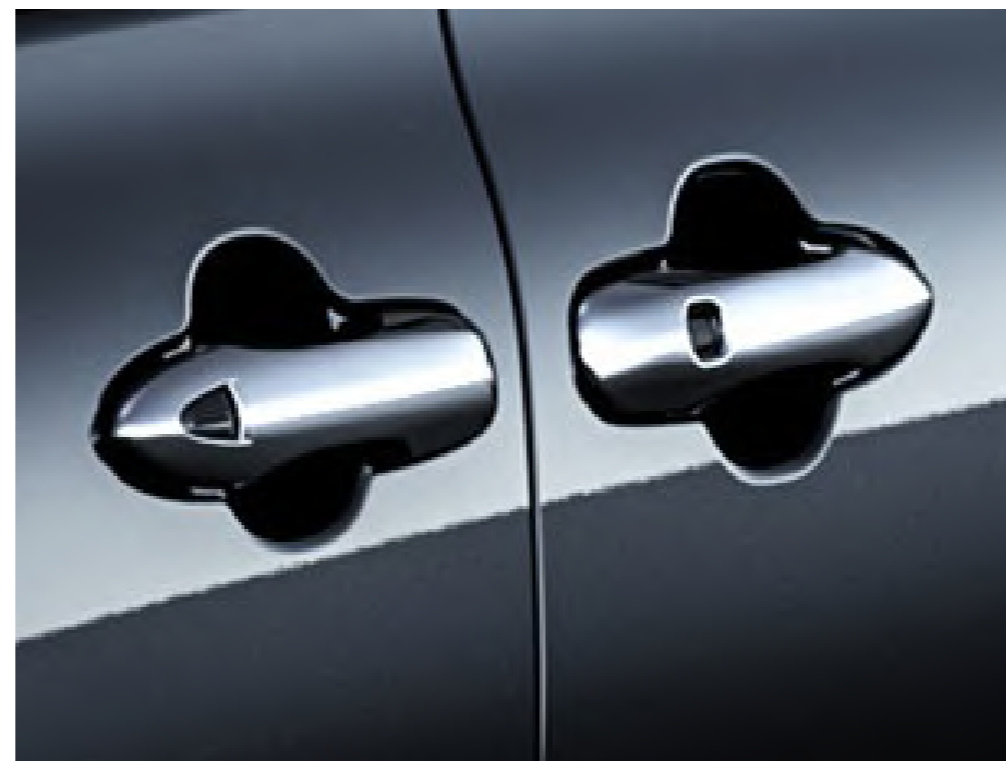

### 313 バックドアガーニッシュ

26,400円(消費税抜き24,000円) **0.5H**〈WFLA〉

材質：樹脂 (ABS) +メッキ

### 314 ドアハンドルガーニッシュ

13,200円(消費税抜き12,000円) **0.5H**〈WF81〉

材質：樹脂 (ABS) +メッキ

設定 除く X

■ 架装部位や塗装済設定色につきましては、[P.030](#)をご覧ください。

**0.0H** は標準取付時間です。**0.0H** は標準塗装時間です。作業時間に応じた取付費、塗装費が別途必要となります。価格は取付費、塗装費を含まないトヨタカスタマイジング&ディベロップメント希望小売価格 < (消費税10%込み) '22年8月現在のもの > で参考価格です。価格、取付費、塗装費は販売店が独自に定めておりますので、詳しくは各販売店におたずねください。 ■ 装着用品・パーツ製造事業者：株式会社

トヨタカスタマイジング&ディベロップメント ■  設定のない商品は、全車型に適用です。 ※商品に関するお問い合わせ先・注意事項についてはP.104~106をご覧ください。



# MODELLISTA URBAN TECH GEAR

Photo: Z (ハイブリッド・2WD・7人乗り)。ボディカラーはダークグレー〈1L7〉。内装色はブラック。パノラミックビューモニターはメーカーオプション。クロススタイルキット、LEDフォグランプ(ガーニッシュ付/ブラック) \*1、15インチアルミホイールセット(MODELLISTA TRINITAS II-Cross〈ガンメタリック×ポリッシュ〉)を装着しています。

※写真は灯火類を点灯させた状態です。写真の色や照度は実際とは異なります。

\*1. LEDフォグランプ(ガーニッシュ付/ブラック)はトヨタ自動車(株)の取り扱い商品であり、モデリスタパーツではありません。



## 315 クロススタイルキット

316 フロントグリルカバー \*1

317 フロントプロテクター \*1

318 リヤプロテクター \*1

319 ドアハンドルガーニッシュ (グロスブラック)

## 320 15インチ アルミホイールセット

002 LEDフォグランプ  
 (ガーニッシュ付/ブラック) \*2

※商品名をクリックすると、商品詳細ページをご覧ください。

### 架装部位

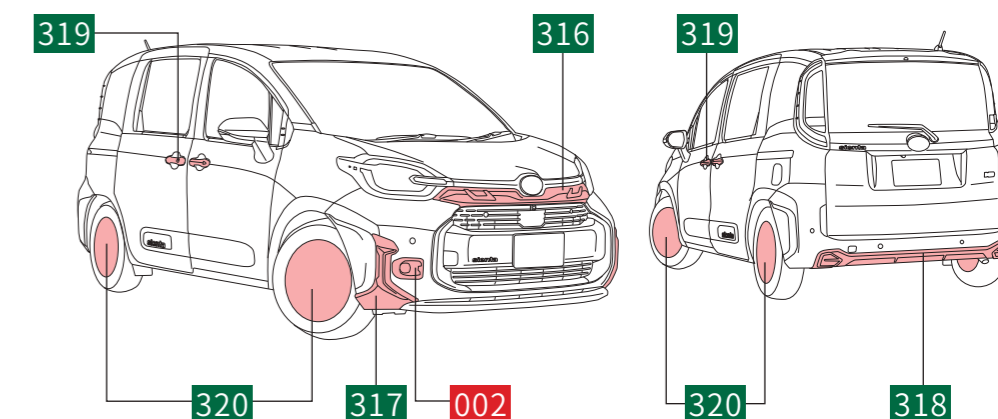

\*1. 塗装色は、ブラック部分がダークグレーマイカメタリック〈1E2〉、加飾部がグレーメタリック〈1D2〉となります。

\*2. LEDフォグランプ(ガーニッシュ付/ブラック)はトヨタ自動車(株)の取り扱い商品であり、モデリスタパーツではありません。



316 フロントグリルカバー\*1



317 フロントプロテクター\*1



318 リヤプロテクター\*1



319 ドアハンドルガーニッシュ  
(グロスブラック)

## 315 クロススタイルキット

316 + 317 + 318 + 319 の合計金額

160,600円(消費税抜き146,000円) 3.3H <WAEU>

設定 除くX、リヤフォグランプ 026 付車

\*1. 塗装色は、ブラック部分がダークグレーマイカメタリック <1E2>、加飾部がグレーメタリック <1D2> となります。 ■ 架装部位や塗装済設定色につきましては、[P.035](#)をご覧ください。  
0.0H は標準取付時間です。0.0H は標準塗装時間です。作業時間に応じた取付費、塗装費が別途必要となります。価格は取付費、塗装費を含まないトヨタカスタマイジング&ディベロップメント希望小売価格 <(消費税10%込み)> '22年8月現在のもの>で参考価格です。価格、取付費、塗装費は販売店が独自に定めておりますので、詳しくは各販売店におたずねください。 ■ 装着用品・パーツ製造事業者：株式会社トヨタカスタマイジング&ディベロップメント ■ 設定のない商品は、全車型に適用です。 ※商品に関するお問い合わせ先・注意事項についてはP.104~106をご覧ください。



## 316 フロントグリルカバー\*1

49,500円(消費税抜き45,000円) **0.8H**〈WABE〉

材質：樹脂 (ABS)



## 317 フロントプロテクター\*1

49,500円(消費税抜き45,000円) **1.2H**〈WADE〉

材質：樹脂 (ABS)

\*1. 塗装色は、ブラック部分がダークグレーマイカメタリック〈1E2〉、加飾部がグレーメタリック〈1D2〉となります。 ■ 架装部位や塗装済設定色につきましては、[P.035](#)をご覧ください。  
**0.0H** は標準取付時間です。**0.0H** は標準塗装時間です。作業時間に応じた取付費、塗装費が別途必要となります。価格は取付費、塗装費を含まないトヨタカスタマイジング&ディベロップメント希望小売価格<(消費税10%込み)>'22年8月現在のもの>で参考価格です。価格、取付費、塗装費は販売店が独自に定めておりますので、詳しくは各販売店におたずねください。 ■ 装着用品・パーツ製造事業者：株式会社トヨタカスタマイジング&ディベロップメント ■ **設定**のない商品は、全車型に適用です。 ※商品に関するお問い合わせ先・注意事項についてはP.104~106をご覧ください。



## 318 リヤプロテクター\*1

50,600円(消費税抜き46,000円) **0.8H** <WAME>

材質：樹脂(ポリプロピレン)

設定 除くリヤフォグランプ **026** 付車



## 319 ドアハンドルガーニッシュ(グロスブラック)

11,000円(消費税抜き10,000円) **0.5H** <WAGE>

材質：樹脂(ABS)

設定 除くX

\*1. 塗装色は、ブラック部分がダークグレーマイカメタリック <1E2>、加飾部がグレーメタリック <1D2> となります。 ■ 架装部位や塗装済設定色につきましては、[P.035](#)をご覧ください。  
**0.0H** は標準取付時間です。**0.0H** は標準塗装時間です。作業時間に応じた取付費、塗装費が別途必要となります。価格は取付費、塗装費を含まないトヨタカスタマイジング&ディベロップメント希望小売価格 <(消費税10%込み)> '22年8月現在のもの>で参考価格です。価格、取付費、塗装費は販売店が独自に定めておりますので、詳しくは各販売店におたずねください。 ■ 装着用品・パーツ製造事業者：株式会社トヨタカスタマイジング&ディベロップメント ■  設定のない商品は、全車型に適用です。 ※商品に関するお問い合わせ先・注意事項についてはP.104~106をご覧ください。

**320 15インチ アルミホイールセット\*1\*2****1台分 70,400円(消費税抜き64,000円) 2.2H〈WR52〉**

MODELLISTA TRINITAS II-Cross 〈ガンメタリック×ポリッシュ〉

サイズ：15×5.5J インセット40

\*1. タイヤは標準装備（185/65R15）されているものを使用。 \*2. 価格には、センターキャップ、バルブ、ナットも含まれます。 ■架装部位や塗装済設定色につきましては、[P.035](#)をご覧ください。  
0.0H は標準取付時間です。0.0H は標準塗装時間です。作業時間に応じた取付費、塗装費が別途必要となります。価格は取付費、塗装費を含まないトヨタカスタマイジング&ディベロップメント希望小売価格<（消費税10%込み）'22年8月現在のもの>で参考価格です。価格、取付費、塗装費は販売店が独自に定めておりますので、詳しくは各販売店におたずねください。 ■装着用品・パーツ製造事業者：株式会社トヨタカスタマイジング&ディベロップメント ■設定のない商品は、全車型に適用です。 ※商品に関するお問い合わせ先・注意事項についてはP.104～106をご覧ください。

# MODELLISTA PARTS

モデリスタパーツ







装着時



ファスナーオープン時



ポーチ収納時\*2

## 321 バックドアネット\*1

27,500円(消費税抜き25,000円) **0.5H**〈WE93〉

エアコンをつけずに、バックドアを開けて車内の風通しを良くしたい時などに最適。ファスナーを開ければ座席とラゲージの行き来もしやすく、ファスナーを閉めれば日除けにも。アウトドアやレジャーにぜひおすすめです。

色：ブラック

材質：樹脂 (PE)

**設定** 除くラゲージマルチネット、ラゲージアッパーボード、ラゲージトレイ **013**、ラゲージボード **014** 付車

※バックドア側のユーティリティホールは使用できなくなります。あらかじめご了承ください。

「OUTDOOR」にオススメ！その他の「OUTDOOR」オススメ商品は[P.007](#)

\*1. 走行中は使用できません。 \*2. 収納ポーチが付属しています。走行時や使用しない時は、取り外してコンパクトに収納可能です。

**0.0H** は標準取付時間です。**0.0H** は標準塗装時間です。作業時間に応じた取付費、塗装費が別途必要となります。価格は取付費、塗装費を含まないトヨタカスタマイジング&ディベロップメント希望小売価格<(消費税10%込み)>'22年8月現在のもの>で参考価格です。価格、取付費、塗装費は販売店が独自に定めておりますので、詳しくは各販売店におたずねください。 ■装着用品・パーツ製造事業者：株式会社

トヨタカスタマイジング&ディベロップメント ■**設定**のない商品は、全車型に適用です。 ※商品に関するお問い合わせ先・注意事項についてはP.104~106をご覧ください。

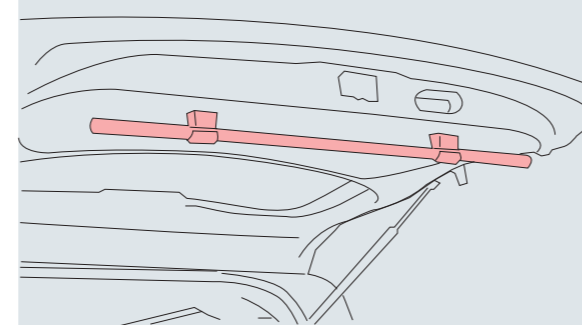

装着部位

## 322 バックドアラック

22,000円(消費税抜き20,000円) **1.0H**〈WE43〉

バックドアを開けて使用します。衣類やランタンをかけることができるラック。ブラックアルマイト処理を施すことでアウトドアシーンに合うカジュアルな空間を演出します。

耐荷重：約2kg

〔設定〕除くラゲージソフトトレイ（ラゲージ部2列シート車用、ラゲージ部3列シート車用）**012**、ラゲージトレイ**013** 付車

「OUTDOOR」にオススメ！その他の「OUTDOOR」オススメ商品は[P.007](#)



照射イメージ



照射部

## 323 LEDスマートフットライト

24,200円(消費税抜き22,000円) **1.5H**〈WE31〉

スライドドアの開閉に連動し、ホワイト色のLEDライトが足元を照らします。

〔設定〕除くリヤアシストグリップ（左側用/右側用）**027** 付車

※左右セットとなります。

※写真の色や照度は実際とは異なります。

「FRIENDLY」にオススメ！その他の「FRIENDLY」オススメ商品は[P.016](#)

**0.0H** は標準取付時間です。**0.0H** は標準塗装時間です。作業時間に応じた取付費、塗装費が別途必要となります。価格は取付費、塗装費を含まないトヨタカスタマイジング&ディベロップメント希望小売価格<(消費税10%込み)>'22年8月現在のもの>で参考価格です。価格、取付費、塗装費は販売店が独自に定めておりますので、詳しくは各販売店におたずねください。 ■装着用品・パーツ製造事業者：株式会社トヨタカスタマイジング&ディベロップメント ■〔設定〕のない商品は、全車型に適用です。 ※商品に関するお問い合わせ先・注意事項についてはP.104~106をご覧ください。



照射部

照射イメージ

## 324 ラゲージLED

27,500円(消費税抜き25,000円) **1.5H**〈WE32〉

バックドアの開閉と連動して光るLED。足元を明るく照らし、夜間の作業性を向上させます。  
※写真の色や照度は実際とは異なります。

「OUTDOOR」にオススメ！ その他の「OUTDOOR」オススメ商品は[P.007](#)



木目調アップ

## 325 ラゲージウッドデッキ (木目調)

27,500円(消費税抜き25,000円) **1.0H**〈WE61〉

ラゲージボードを木目調にすることで、華やかさを創出。また、水や泥汚れなどをサッと拭くことができる機能性も持ち合わせています。

材質：メラミン化粧板

**設定** 2列シート車、除くラゲージソフトトレイ (ラゲージ部 2列シート車用) **012**、ラゲージトレイ (2列シート車用) **013** 付車

「OUTDOOR」にオススメ！ その他の「OUTDOOR」オススメ商品は[P.007](#)

**0.0H** は標準取付時間です。**0.0H** は標準塗装時間です。作業時間に応じた取付費、塗装費が別途必要となります。価格は取付費、塗装費を含まないトヨタカスタマイジング&ディベロップメント希望小売価格<(消費税10%込み)>'22年8月現在のもの>で参考価格です。価格、取付費、塗装費は販売店が独自に定めておりますので、詳しくは各販売店におたずねください。 ■装着用品・パーツ製造事業者：株式会社トヨタカスタマイジング&ディベロップメント ■**設定**のない商品は、全車型に適用です。 ※商品に関するお問い合わせ先・注意事項についてはP.104~106をご覧ください。

赤外線カット率  
 約**60%**

	ダークスモーク
可視光透過率	約8%
紫外線カット率	約99%
赤外線カット率	約60%



※写真はサンシェード無車用。

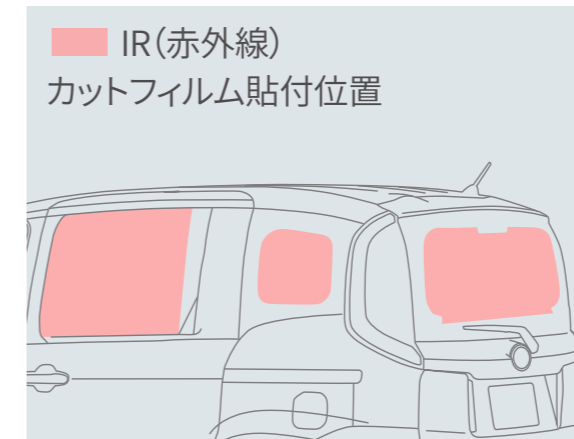

サンシェード付車用

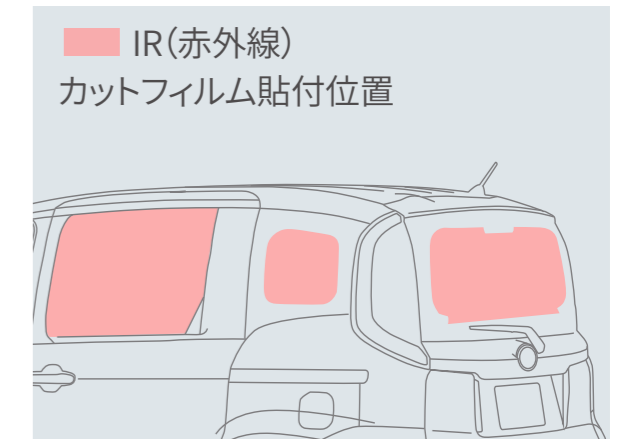

サンシェード無車用

## 326 IR (赤外線) カットフィルム

1台分 24,200円(消費税抜き22,000円) **2.0H** <WEB2>

赤外線を抑えることにより、直射日光による肌への「ジリジリ感」を緩和するウィンドウフィルム。車内の温度上昇を抑え、エアコンの効果を向上させます。

色：ダークスモーク

材質：樹脂 (PET)



ブラック



ロゴアップ

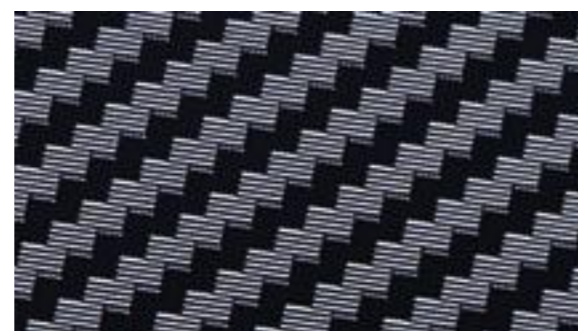

柄アップ

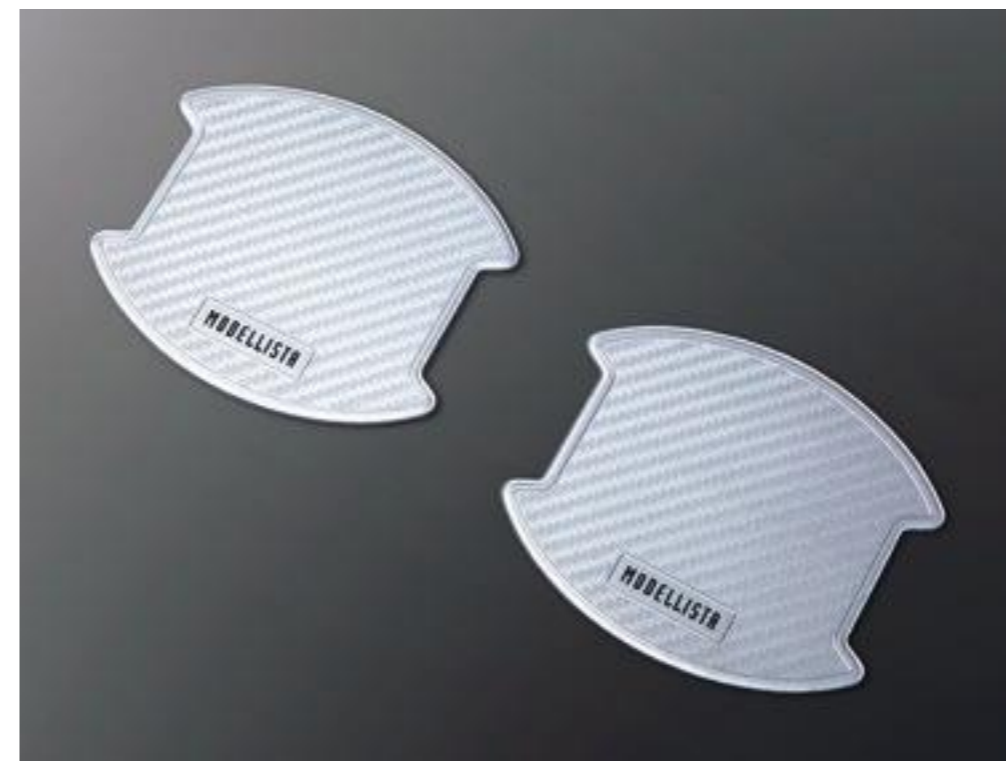

シルバー



ロゴアップ



柄アップ

## 327 ドアハンドルプロテクター

1台分 6,600円(消費税抜き6,000円) **0.2H** ブラック〈WAG1〉、シルバー〈WAG7〉

ドアハンドルのくぼみ部分に貼るカーボン調フィルム。ツメなどによるボディへの傷つきを防ぎます。フロント・リヤ各2枚。

色：ブラック、シルバー

材質：樹脂（ポリ塩化ビニル）

**0.0H** は標準取付時間です。**0.0H** は標準塗装時間です。作業時間に応じた取付費、塗装費が別途必要となります。価格は取付費、塗装費を含まないトヨタカスタマイジング&ディベロップメント希望小売価格<(消費税10%込み)>'22年8月現在のもの>で参考価格です。価格、取付費、塗装費は販売店が独自に定めておりますので、詳しくは各販売店におたずねください。 ■装着用品・パーツ製造事業者：株式会社トヨタカスタマイジング&ディベロップメント ■設定のない商品は、全車型に適用です。 ※商品に関するお問い合わせ先・注意事項についてはP.104~106をご覧ください。



展開時

## 328 セキュリティ付ナンバープレートボルト

1台分 6,050円(消費税抜き5,500円) **0.1H** <WAC5>

ナンバープレートの盗難を防止するナンバープレートロックボルトです。

**設定** 除く字光式ナンバープレート付車

## 329 サンシェード

1台分 18,700円(消費税抜き17,000円) <WE91>

専用設計のウインドシールド用サンシェード。使用しない時はコンパクトに収納可能です。専用ケース付き。

**0.0H** は標準取付時間です。**0.0H** は標準塗装時間です。作業時間に応じた取付費、塗装費が別途必要となります。価格は取付費、塗装費を含まないトヨタカスタマイジング&ディベロップメント希望小売価格<(消費税10%込み)'22年8月現在のもの>で参考価格です。価格、取付費、塗装費は販売店が独自に定めておりますので、詳しくは各販売店におたずねください。 ■装着用品・パーツ製造事業者：株式会社トヨタカスタマイジング&ディベロップメント ■**設定**のない商品は、全車型に適用です。 ※商品に関するお問い合わせ先・注意事項についてはP.104~106をご覧ください。



チタンシルバー×ブラック (ブラック内装用)



チタンシルバー×ブラック  
(ブラック内装用)



チタンシルバー×ブラウン  
(フロマージュ/カーキ内装用)



チタンシルバー部アップ

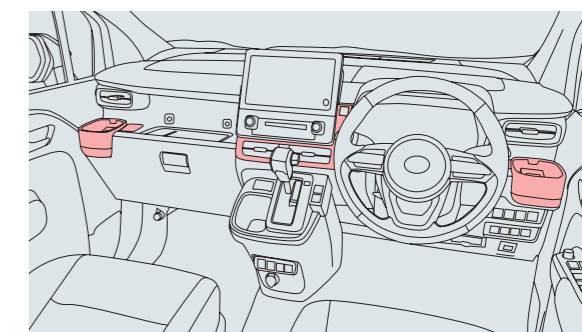

装着部位

## 330 インテリアパネルセット\*1

30,800円(消費税抜き28,000円) 1.7H

ブラック内装用<WE11>、フロマージュ/カーキ内装用<WE12>

カップホルダー(運転席・助手席)、センタークラスターの3点セットです。シエンタの内装色に合わせてカラーコーディネートでき、統一感のある室内空間を創出します。  
色：チタンシルバー×ブラック(ブラック内装用)、チタンシルバー×ブラウン(フロマージュ/カーキ内装用)

\*1. 写真は撮影、表示画面の関係で実際の色調、質感とは異なって見えることがあります。

0.0H は標準取付時間です。0.0H は標準塗装時間です。作業時間に応じた取付費、塗装費が別途必要となります。価格は取付費、塗装費を含まないトヨタカスタマイジング&ディベロップメント希望小売価格<(消費税10%込み)'22年8月現在のもの>で参考価格です。価格、取付費、塗装費は販売店が独自に定めておりますので、詳しくは各販売店におたずねください。 ■装着用品・パーツ製造事業者：株式会社トヨタカスタマイジング&ディベロップメント ■設定のない商品は、全車型に適用です。 ※商品に関するお問い合わせ先・注意事項についてはP.104~106をご覧ください。



ルームランプ (装着後)



ルームランプ (装着前)



ラゲージルームランプ (装着後)



ラゲージルームランプ (装着前)

## 331 LEDルームランプセット (面発光タイプ)

22,000円(消費税抜き20,000円) **0.4H**〈WE21〉

広範囲に明るく照らし、室内の視認性が向上します。

セット内容：ルームランプ (1灯)、ラゲージルームランプ (1灯)

LED：ホワイト

※エンジンの始動時や電圧が安定しない時など、光がちらついて見える場合がありますが、製品異常ではありません。

※写真の色や照度は実際とは異なります。

**0.0H** は標準取付時間です。**0.0H** は標準塗装時間です。作業時間に応じた取付費、塗装費が別途必要となります。価格は取付費、塗装費を含まないトヨタカスタマイジング&ディベロップメント希望小売価格<(消費税10%込み)>'22年8月現在のもの>で参考価格です。価格、取付費、塗装費は販売店が独自に定めておりますので、詳しくは各販売店におたずねください。 ■装着用品・パーツ製造事業者：株式会社トヨタカスタマイジング&ディベロップメント ■設定のない商品は、全車型に適用です。 ※商品に関するお問い合わせ先・注意事項についてはP.104~106をご覧ください。





クッション状態



ロゴアップ



バッグ状態

## 332 スマートクッショントート

9,900円(消費税抜き9,000円)〈WED1〉

デニム生地とステッチのコントラストが車内の上質感を高める、クッションとバッグの2WAY機能を持つクッショントートです。周囲のファスナーを開くことで肩掛けもできるトートバッグに変わり、買い物などの普段使いにも最適です。

材質：【表皮材】デニム、ポリ塩化ビニル 【クッション材】ウレタン

【内側】ポリエステル+ウレタンフィルム+ニットの3層ラミネート

サイズ：【クッション時】厚さ約85mm 【バッグ時の持ち手高さ】約215mm

容量：約17L

耐荷重量：10kg

※バッグ固定用ベルト（1本）が付属します。 ※シートに荷物などを置くとセンサーが重量を検知して警告灯が点滅し、警告ブザーが鳴る場合があります。

**SRS SIDE AIRBAG 対応\*1**

\*1. SRSサイドエアバッグ+SRSカーテンシールドエアバッグが全車標準装備のため、SRSサイドエアバッグ対応純正用品およびモデリスタ用品以外は使用しないでください。車種専用の純正用品およびモデリスタ用品以外を使用するとSRSサイドエアバッグが正常に作動しなくなり重大な傷害を受ける恐れがあります。

①.0H は標準取付時間です。②.0H は標準塗装時間です。作業時間に応じた取付費、塗装費が別途必要となります。価格は取付費、塗装費を含まないトヨタカスタマイジング&ディベロップメント希望小売価格<(消費税10%込み)>'22年8月現在のもの>で参考価格です。価格、取付費、塗装費は販売店が独自に定めておりますので、詳しくは各販売店におたずねください。 ■装着用品・パーツ製造事業者：株式会社トヨタカスタマイジング&ディベロップメント ■[設定]のない商品は、全車型に適用です。 ※商品に関するお問い合わせ先・注意事項についてはP.104~106をご覧ください。



装着イメージ

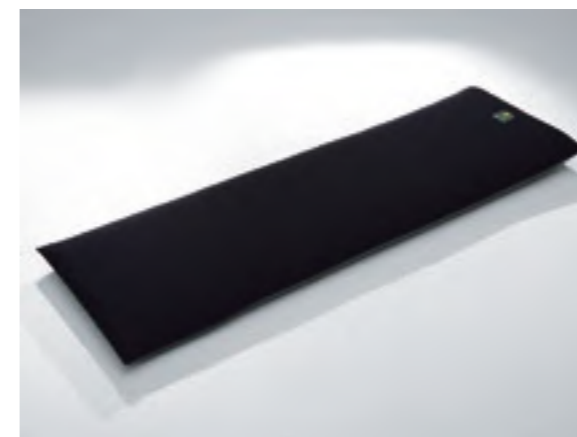

展開時



収納時

### 333 エアスリープマット

22,000円(消費税抜き20,000円)〈WE92〉

車中泊やキャンプなど、さまざまなシーンで活躍するエアマット。エアバルブを開くだけで厚さ約9cmに自然に膨らみ、シートや地面の凹凸を吸収して快適な寝心地を実現します。

サイズ：【展開時】L約195×W約61cm

設定 2列シート車

「OUTDOOR」にオススメ！その他の「OUTDOOR」オススメ商品は[P.007](#)

①.0H は標準取付時間です。②.0H は標準塗装時間です。作業時間に応じた取付費、塗装費が別途必要となります。価格は取付費、塗装費を含まないトヨタカスタマイジング&ディベロップメント希望小売価格<(消費税10%込み)'22年8月現在のもの>で参考価格です。価格、取付費、塗装費は販売店が独自に定めておりますので、詳しくは各販売店におたずねください。 ■装着用品・パーツ製造事業者：株式会社トヨタカスタマイジング&ディベロップメント ■設定のない商品は、全車型に適用です。 ※商品に関するお問い合わせ先・注意事項についてはP.104~106をご覧ください。

# EXTERIOR

エクステリア





ブラック



山吹イエロー



サテンシルバー



グレー

## 002 LEDフォグランプ (ガーニッシュ付) \*1

全4色のガーニッシュ付きLEDフォグランプ。機能性とデザイン性を兼ね備えたアイテムです。

○：付車 ×：無車

トヨタ チームメイト アドバンスト パーク または パノラミックビューモニター (メーカーオプション)	リヤフォグランプ 026	価格 (消費税抜き価格)	取付時間	追工コード / 色 (ガーニッシュ部)			
				ブラック	山吹 イエロー	サテン シルバー	グレー
×	×	47,520 円 (消費税抜き 43,200 円) *2	1.6H	<DQBU>	<DQCU>	<DQDU>	<DQEU>
×	○	48,290 円 (消費税抜き 43,900 円) *3	1.6H	<DQFU>	<DQGU>	<DQHU>	<DQJU>
○	×	47,520 円 (消費税抜き 43,200 円) *2	2.1H	<DQKU>	<DQLU>	<DQMU>	<DQNU>
○	○	48,290 円 (消費税抜き 43,900 円) *3	2.1H	<DQPU>	<DQQU>	<DQRU>	<DQSU>

「OUTDOOR」にオススメ！ その他の「OUTDOOR」オススメ商品は[P.007](#)

\*1. 写真の色や照度は実際とは異なります。 \*2. 当該商品を装着する際、スイッチキットが必要となります。スイッチキット6,820円(消費税抜き6,200円)の価格を含んでいます。 \*3. 当該商品を装着する際、スイッチキットが必要となります。スイッチキット7,590円(消費税抜き6,900円)の価格を含んでいます。

0.0H は標準取付時間です。0.0H は標準塗装時間です。作業時間に応じた取付費、塗装費が別途必要となります。価格は取付費、塗装費を含まないメーカー希望小売価格<(消費税10%込み)>'22年8月現在のもの>で参考価格です。価格、取付費、塗装費は販売店が独自に定めておりますので、詳しくは各販売店におたずねください。 ■装着用品・パーツ製造事業者：トヨタ自動車株式会社 ■設定のない商品は、全車型に適用です。 ※商品に関するお問い合わせ先・注意事項についてはP.104~106をご覧ください。



山吹イエロー



ブラック



サテンシルバー



グレー

**003 サイドエンブレム**

8,800円(消費税抜き8,000円)\*1 0.3H

ブラック〈S0JA〉、山吹イエロー〈S0JB〉、サテンシルバー〈S0JC〉、グレー〈S0JD〉

ロゴが際立つ凸文字の加飾を施したエンブレム。リヤスライドドア下部に貼り付けます。LEDフォグランプと同色でコーディネートすれば、さらに注目度が高まります。

色(全4色)：ブラック、山吹イエロー、サテンシルバー、グレー

「OUTDOOR」にオススメ！その他の「OUTDOOR」オススメ商品は[P.007](#)

\*1. リヤスライドドア両サイド分の価格となります。

0.0H は標準取付時間です。0.0H は標準塗装時間です。作業時間に応じた取付費、塗装費が別途必要となります。価格は取付費、塗装費を含まないメーカー希望小売価格<(消費税10%込み)>'22年8月現在のもの>で参考価格です。価格、取付費、塗装費は販売店が独自に定めておりますので、詳しくは各販売店におたずねください。 ■装着用品・パーツ製造事業者：トヨタ自動車株式会社 ■設定のない商品は、全車型に適用です。 ※商品に関するお問い合わせ先・注意事項についてはP.104~106をご覧ください。



装着イメージ (ブラック)



装着イメージ (山吹イエロー)



装着イメージ (サテンシルバー)



装着イメージ (グレー)

## 002 LEDフォグランプ (ガーニッシュ付) + 003 サイドエンブレム\*1

LEDフォグランプとサイドエンブレムを、ブラック・山吹イエロー・サテンシルバー・グレーの4色からお好みで組み合わせれば、自分だけのカラースタイリングが実現。ボディカラーと合わせた「おすすめカラー」もぜひどうぞ。

ボディカラー	ホワイトパール クリスタルシャイン <070>	ダークグレー <1L7>	スーパーホワイトII <040> *2	ベージュ <4V6>	アーバンカーキ <6X3>	ブラック <202>	スカーレット メタリック <3U4>	グレイッシュブルー <8W2>
おすすめカラー	ブラック			山吹イエロー		サテンシルバー	グレー	
002 LEDフォグランプ (ガーニッシュ付)								
003 サイドエンブレム								

「OUTDOOR」にオススメ！ その他の「OUTDOOR」オススメ商品は[P.007](#)

\*1. 写真の色や照度は実際とは異なります。 \*2. ウェルキャブシリーズの専用色です。

■装着用品・パーツ製造事業者：トヨタ自動車株式会社 ■ [設定] のない商品は、全車型に適用です。 ※商品に関するお問い合わせ先・注意事項についてはP.104~106をご覧ください。



003 サイドエンブレム(全4色) ※写真は山吹イエロー

004 sientaギアセット\*1 003 + 005 のセット

### [お得なセット価格]

30,800円(消費税込み) ▶ **27,500円(消費税抜き25,000円)** 0.7H

ブラック<FBJU>、山吹イエロー<FBKU>、サテンシルバー<FBLU>、グレー<FBMU>

「OUTDOOR」にオススメ! その他の「OUTDOOR」オススメ商品は[P.007](#)



005 バックドアアクセントモール\*1

\*1. バックドアアクセントモールの色は、ブラックのみとなります。

0.0H は標準取付時間です。0.0H は標準塗装時間です。作業時間に応じた取付費、塗装費が別途必要となります。価格は取付費、塗装費を含まないメーカー希望小売価格<(消費税10%込み)>'22年8月現在のもの>で参考価格です。価格、取付費、塗装費は販売店が独自に定めておりますので、詳しくは各販売店におたずねください。 ■装着用品・パーツ製造事業者:トヨタ自動車株式会社 ■設定のない商品は、全車型に適用です。 ※商品に関するお問い合わせ先・注意事項についてはP.104~106をご覧ください。



運転席側

照射部アップ

**005** バックドアアクセントモール\*122,000円(消費税抜き20,000円) **0.4H** <P2BK>

スタイリッシュなモールが、リヤビューにワンポイントアクセントを添えます。

材質：樹脂(ポリプロピレン)

「OUTDOOR」にオススメ! その他の「OUTDOOR」オススメ商品は[P.007](#)**006** プロジェクションイルミネーション20,900円(消費税抜き19,000円) **1.4H** <D4C4>ドア開閉と連動し、ドアトリムの下部から車名ロゴのグラフィックを路面に照射。夜間の乗り降りを特別な体験として、おもてなしを演出します。  
投影サイズ：直径約285mm

※周囲の明るさや路面状況によって見え方が異なります。

※写真の色や照度は実際とは異なります。

\*1. バックドアアクセントモールの色は、ブラックのみとなります。

**0.0H** は標準取付時間です。**0.0H** は標準塗装時間です。作業時間に応じた取付費、塗装費が別途必要となります。価格は取付費、塗装費を含まないメーカー希望小売価格<(消費税10%込み)>'22年8月現在のもの>で参考価格です。価格、取付費、塗装費は販売店が独自に定めておりますので、詳しくは各販売店におたずねください。 ■装着用品・パーツ製造事業者：トヨタ自動車株式会社 ■**設定**のない商品は、全車型に適用です。 ※商品に関するお問い合わせ先・注意事項についてはP.104~106をご覧ください。





装着イメージ



アイコン



アルファベット



ナンバー

## 007 デカール (MY sienta)

3枚入 6,600円(消費税抜き6,000円)〈S9N0〉

アルファベット、ナンバー、アイコンの3枚が揃ったステッカーセットです。お客様ご自身で、クルマのボディの塗装面に貼り付けることができます。自由に組み合わせて、オリジナリティあふれるカスタマイズをぜひお楽しみください。

材質：樹脂 (ポリ塩化ビニル)

サイズ：【台紙】 L297×W330mm (アイコン) 、L200×W297mm (アルファベット、ナンバー)

※ボディコート施工後に貼り付けると、デカールの剥がれや浮きなどにつながる場合があります。

「FAMILY」にオススメ！ その他の「FAMILY」オススメ商品は[P.012](#)

①.0H は標準取付時間です。②.0H は標準塗装時間です。作業時間に応じた取付費、塗装費が別途必要となります。価格は取付費、塗装費を含まないメーカー希望小売価格<(消費税10%込み)>'22年8月現在のもの>で参考価格です。価格、取付費、塗装費は販売店が独自に定めておりますので、詳しくは各販売店におたずねください。 ■装着用品・パーツ製造事業者：トヨタ自動車株式会社 ■設定のない商品は、全車型に適用です。 ※商品に関するお問い合わせ先・注意事項についてはP.104~106をご覧ください。

# UTILITY

ユーティリティ





011 ユーティリティフック (4個)



012 ラゲージソフトトレイ (ラゲージ部)



システムバー (2本) \*2



ラゲージマルチネット



ラゲージアッパーボード

(写真左：装着イメージ、写真右：取り外し時のイメージ) \*3\*4



## 008 sienta FUN×FUNラゲージセット\*1

### 【お得な価格】

55,000円(消費税込み)▶49,500円(消費税抜き45,000円) 0.8H

2列シート車用〈CKGU〉 3列シート車用〈CKHU〉

「FAMILY」にオススメ! その他の「FAMILY」オススメ商品はP.012

ユーティリティホールに取り付けるフックをはじめ、荷室を仕切って荷物を固定できるシステムバー、荷崩れ防止に役立つネット、荷室を上下に仕切るボード、濡れた荷物や汚れ物も気にせず収納できるソフトトレイと、ラゲージの有効活用に役立つアイテムがすべて揃ったおすすめセットです。

\*1. ユーティリティフック (4個)、ラゲージソフトトレイ (ラゲージ部)、システムバー (2本)、ラゲージマルチネット (1セット)、ラゲージアッパーボードの5点セットとなります。システムバー、ラゲージマルチネット、ラゲージアッパーボードは、それぞれ単品でもご購入いただけますので、販売店にお問い合わせください。

\*2. システムバー：【長さ】約1,247mm (使用時)、約759mm (収納時) 【耐荷重】5kg

\*3. ラゲージアッパーボード：【耐荷重】5kg 【材質】表面：樹脂 (PET)、基材：樹脂 (ポリプロピレン)

\*4. ラゲージアッパーボードに荷物を載せて走行する場合は、必ずラゲージマルチネットをご使用ください。

0.0H は標準取付時間です。0.0H は標準塗装時間です。作業時間に応じた取付費、塗装費が別途必要となります。価格は取付費、塗装費を含まないメーカー希望小売価格<(消費税10%込み)>'22年8月現在のもの>で参考価格です。価格、取付費、塗装費は販売店が独自に定めておりますので、詳しくは各販売店におたずねください。 ■装着用品・パーツ製造事業者：トヨタ自動車株式会社 ■設定のない商品は、全車型に適用です。 ※商品に関するお問い合わせ先・注意事項についてはP.104~106をご覧ください。



011 ユーティリティフック (4個)



システムバー (2本) \*2



ラゲージマルチネット



ラゲージアッパーボード

(写真左：装着イメージ、写真右：取り外し時のイメージ) \*3\*4



## 009 ラゲージアッパーボードセット\*1

41,800円(消費税抜き38,000円) 0.8H<CKKU>

「FAMILY」にオススメ! その他の「FAMILY」オススメ商品は[P.012](#)

sienta FUN×FUNラゲージセットからラゲージソフトトレイを除いたセット。  
荷物を「仕切る」「固定する」ことに重点を置きたい方におすすめです。

\*1. ユーティリティフック (4個)、システムバー (2本)、ラゲージマルチネット (1セット)、ラゲージアッパーボードの4点セットとなります。システムバー、ラゲージマルチネット、ラゲージアッパーボードは、それぞれ単品でもご購入いただけますので、販売店にお問い合わせください。

\*2. システムバー：【長さ】約1,247mm (使用時)、約759mm (収納時) 【耐荷重】5kg

\*3. ラゲージアッパーボード：【耐荷重】5kg 【材質】表面：樹脂 (PET)、基材：樹脂 (ポリプロピレン)

\*4. ラゲージアッパーボードに荷物を載せて走行する場合は、必ずラゲージマルチネットをご使用ください。

0.0H は標準取付時間です。0.0H は標準塗装時間です。作業時間に応じた取付費、塗装費が別途必要となります。価格は取付費、塗装費を含まないメーカー希望小売価格<(消費税10%込み)>'22年8月現在のもの>で参考価格です。価格、取付費、塗装費は販売店が独自に定めておりますので、詳しくは各販売店におたずねください。 ■装着用品・パーツ製造事業者：トヨタ自動車株式会社 ■設定のない商品は、全車型に適用です。 ※商品に関するお問い合わせ先・注意事項についてはP.104~106をご覧ください。



011 ユーティリティフック (2個)



ラゲージマルチネット (ネット全面使用時/2列シート車のみ) \*1



ラゲージマルチネット (ネット半面使用時) \*1

## 010 ラゲージマルチネットセット

12,650円(消費税抜き11,500円) 0.6H &lt;CGGU&gt;

ユーティリティホールに取り付けるフック (2個) と、荷崩れ防止に役立つネット (1セット) が揃った、ラゲージ収納の基本セットです。

「FAMILY」にオススメ! その他の「FAMILY」オススメ商品は[P.012](#)

\*1. ラゲージマルチネットは単品でもご購入いただけますので、販売店にお問い合わせください。

0.0H は標準取付時間です。0.0H は標準塗装時間です。作業時間に応じた取付費、塗装費が別途必要となります。価格は取付費、塗装費を含まないメーカー希望小売価格&lt;(消費税10%込み)&gt;'22年8月現在のもの&gt;で参考価格です。価格、取付費、塗装費は販売店が独自に定めておりますので、詳しくは各販売店におたずねください。 ■装着用品・パーツ製造事業者:トヨタ自動車株式会社 ■設定のない商品は、全車型に適用です。 ※商品に関するお問い合わせ先・注意事項についてはP.104~106をご覧ください。



装着イメージ



装着イメージ\*1



取付可能位置

## 011 ユーティリティフック

2個入 3,850円(消費税抜き3,500円) 0.2H <P4MB>

ユーティリティホールに取り付けるフック。システムバーやネットなどを装着するための基本パーツです。

「FAMILY」にオススメ! その他の「FAMILY」オススメ商品は[P.012](#)

\*1. S字フックは付属していません。

0.0H は標準取付時間です。0.0H は標準塗装時間です。作業時間に応じた取付費、塗装費が別途必要となります。価格は取付費、塗装費を含まないメーカー希望小売価格<(消費税10%込み)>'22年8月現在のもの>で参考価格です。価格、取付費、塗装費は販売店が独自に定めておりますので、詳しくは各販売店におたずねください。 ■装着用品・パーツ製造事業者:トヨタ自動車株式会社 ■設定のない商品は、全車型に適用です。 ※商品に関するお問い合わせ先・注意事項についてはP.104~106をご覧ください。



ラゲージ部 2列シート車用+リヤシート部 2列シート車用



ラゲージ部 3列シート車用 (3列目格納時) \*1



ラゲージ部 2列シート車用



ラゲージ部 2列シート車用+  
リヤシート部 2列シート車用  
(2列目フラット状態)



撥水イメージ

## 012 ラゲージソフトトレイ

ラゲージ部 2列シート車用 13,200円(消費税抜き12,000円)〈J0AC〉

ラゲージ部 3列シート車用 13,200円(消費税抜き12,000円)〈J0AD〉\*1

リヤシート部 2列シート車用 12,100円(消費税抜き11,000円)〈J0AE〉

柔軟性のある生地でできた扱いやすいトレイ。撥水・防水機能に加え、ラゲージ部は車内への水滴浸入を防ぐ外周縁も付いています。

色：ブラック 材質：ポリエステル+ポリウレタンフィルム+発泡ポリウレタン+ポリエステルの4層ラミネート ※防水性に優れた素材ですが、構造上、完全防水ではありません。

「FAMILY」にオススメ！その他の「FAMILY」オススメ商品は[P.012](#)

\*1. サードシートを格納しない状態でも使用可能です。

①.0H は標準取付時間です。②.0H は標準塗装時間です。作業時間に応じた取付費、塗装費が別途必要となります。価格は取付費、塗装費を含まないメーカー希望小売価格<(消費税10%込み)>'22年8月現在のもの>で参考価格です。価格、取付費、塗装費は販売店が独自に定めておりますので、詳しくは各販売店におたずねください。 ■装着用品・パーツ製造事業者：トヨタ自動車株式会社 ■設定のない商品は、全車型に適用です。 ※商品に関するお問い合わせ先・注意事項についてはP.104~106をご覧ください。



2列シート車用



3列シート車用 (サードシート格納時) \*1

**013 ラゲージトレイ****22,000円(消費税抜き20,000円)****2列シート車用<J0E7>****3列シート車用<J0E8>\*1**

防水仕様のトレイ。汚れた荷物を気にせずに積めます。車名ロゴ入り。

色：ブラック

材質：樹脂(軟質オレフィン)

\*1. サードシートを格納しない状態でも使用可能です。

①.0H は標準取付時間です。②.0H は標準塗装時間です。作業時間に応じた取付費、塗装費が別途必要となります。価格は取付費、塗装費を含まないメーカー希望小売価格<(消費税10%込み)>'22年8月現在のもの>で参考価格です。価格、取付費、塗装費は販売店が独自に定めておりますので、詳しくは各販売店におたずねください。 ■装着用品・パーツ製造事業者：トヨタ自動車株式会社 ■設定のない商品は、全車型に適用です。 ※商品に関するお問い合わせ先・注意事項についてはP.104~106をご覧ください。





装着後



装着前

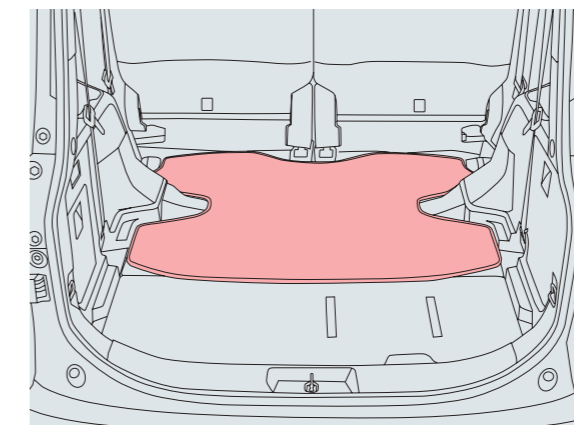

装着部位 (装着後)

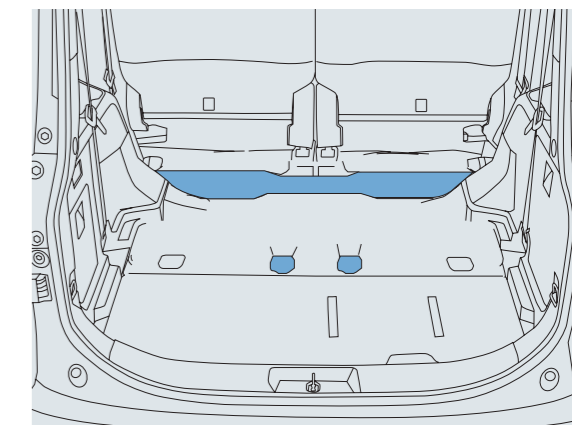

隙間・凹凸部分 (装着前)

## 014 ラゲージボード

11,000円(消費税抜き10,000円)〈J0P3〉

サードシートをダイブインした時にできる隙間や凹凸をカバーし、フラットな床面に仕立てるボード。

載せるだけで荷物の隙間への落下を防ぎ、使いやすさが向上します。サードシート使用時は荷台部分に折りたたんで収納できます。

材質：【ボード】樹脂(ポリプロピレン) 【表皮材】樹脂(PET)

設定 3列シート車

0.0H は標準取付時間です。0.0H は標準塗装時間です。作業時間に応じた取付費、塗装費が別途必要となります。価格は取付費、塗装費を含まないメーカー希望小売価格<(消費税10%込み)>'22年8月現在のもの>で参考価格です。価格、取付費、塗装費は販売店が独自に定めておりますので、詳しくは各販売店におたずねください。 ■装着用品・パーツ製造事業者：トヨタ自動車株式会社 ■設定のない商品は、全車型に適用です。 ※商品に関するお問い合わせ先・注意事項についてはP.104~106をご覧ください。



### 701 ユーティリティ収納BOX\*1

2,970円(消費税抜き2,700円)〈3314〉

収納スペースを分割して変えることができ、用途や場所に合わせてサイズ調整も可能。使用しない時はコンパクトに折りたためます。ヘッドレストに引っ掛けられるベルト付きで、転倒防止にも役立ちます。

サイズ：【最大時】L300×W900×H300mm 【折りたたみ時】L300×W50×H300mm

「FAMILY」にオススメ！その他の「FAMILY」オススメ商品は[P.012](#)



### 702 ハンギングベルトブラック\*1

1,298円(消費税抜き1,180円)〈3857〉

後部座席のアシストグリップを利用して、用途に合わせてさまざまな物を掛けることができます。フリーループ8個、カラビナ用ハトメ穴2個付き。

色：ブラック

材質：【ベルト部】樹脂 (PE) 【フック部】樹脂 (ポリプロピレン)

サイズ：【最短】850mm 【最長】1,120mm

耐荷重：約5kg

※2列目でご使用ください。 ※2列目・3列目に乗車の際は、取り外し願います。

「OUTDOOR」にオススメ！その他の「OUTDOOR」オススメ商品は[P.007](#)

\*1. 商品につきましては、予告なく変更や販売終了となることがございます。(商品の情報は'22年8月現在のもの)

⓪.0H は標準取付時間です。⓪.0H は標準塗装時間です。作業時間に応じた取付費、塗装費が別途必要となります。価格は取付費、塗装費を含まない(販売元)トヨタモビリティパーツ希望小売価格<(消費税10%込み)'22年8月現在のもの>で参考価格です。価格、取付費、塗装費は販売店が独自に定めておりますので、詳しくは各販売店におたずねください。 ■装着用品・パーツ製造事業者：P.106ご参照 ■設定のない商品は、全車型に適用です。 ※商品に関するお問い合わせ先・注意事項についてはP.104~106をご覧ください。

# INTERIOR

インテリア





016 FUN×FUNシートカバー (フロマージュ)



017 ドアトリムベルト



018 コンソールボックス

## 015 sienta FUN×FUNインテリアセット

016 + 017 + 018 のセット

### 【お得なセット価格】

97,460円(消費税込み) ▶ **92,400円(消費税抜き84,000円)** 1.9H〈CKJU〉

機能的なポケットが充実したシートカバー、ドアポケットの小物類の転倒防止用のドアトリムベルト、収納力抜群のコンソールボックスと、「収納」を焦点に開発された3点セット。シエンタの室内空間にマッチした色使いにも注目です。

設定 除くシートバックテーブル (アシストグリップ付) 付車

「FAMILY」にオススメ！ その他の「FAMILY」オススメ商品は[P.012](#)

0.0H は標準取付時間です。0.0H は標準塗装時間です。作業時間に応じた取付費、塗装費が別途必要となります。価格は取付費、塗装費を含まないメーカー希望小売価格<(消費税10%込み)>'22年8月現在のもの>で参考価格です。価格、取付費、塗装費は販売店が独自に定めておりますので、詳しくは各販売店におたずねください。 ■装着用品・パーツ製造事業者：トヨタ自動車株式会社 ■設定のない商品は、全車型に適用です。 ※商品に関するお問い合わせ先・注意事項についてはP.104~106をご覧ください。

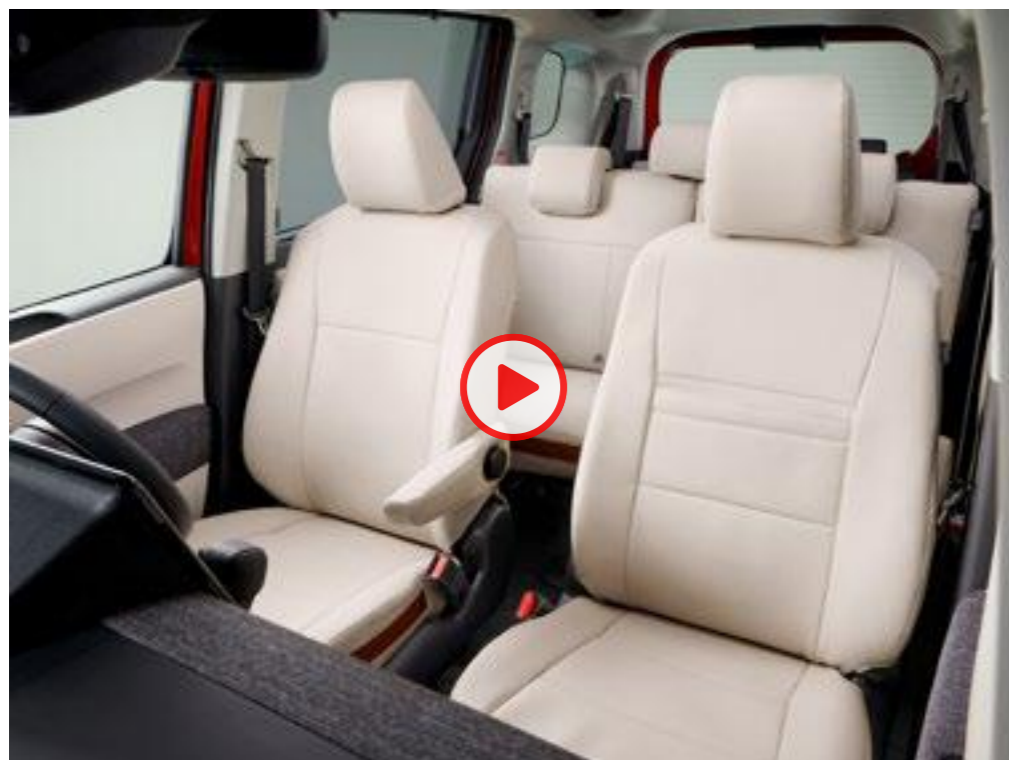

装着イメージ



1列目 (背面)

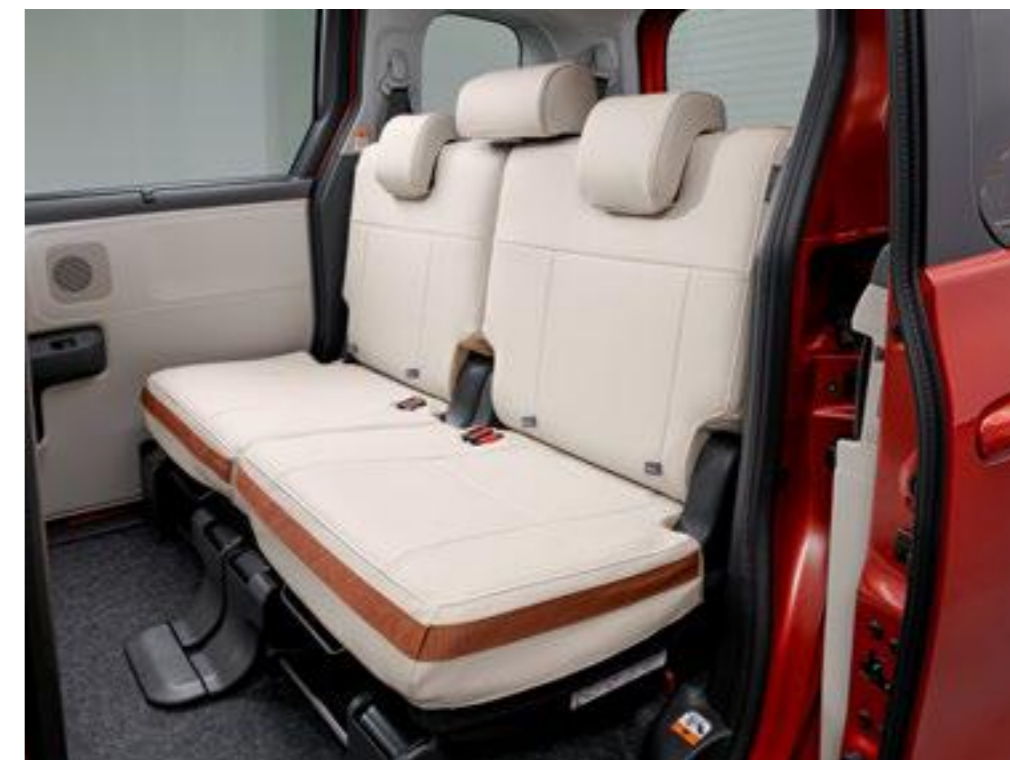

2列目 (前面) \*1

## 016 FUN×FUNシートカバー (フロマーージュ) \*2

1台分 71,500円(消費税抜き65,000円) 1.3H <CKLU>

1列目 42,900円(消費税抜き39,000円) 0.7H <A3VF>

設定 除くシートバックテーブル (アシストグリップ付) 付車

2列目 28,600円(消費税抜き26,000円) 0.6H <A3VG>

「FUN (楽しい)」と「FUNCTIONAL (機能的)」を掛け合わせたネーミングが特徴的なシートカバー。多機能ポケットが充実し、内装色フロマーージュ\*3とマッチしているのがポイントです。スリットポケットや着脱式ポケットなど、あるとうれしい場所に使い勝手のよいポケットが満載です。また、難燃性・耐光性・表面摩擦強度などに考慮した素材を採用しているのも安心です。

色：【シート部】フロマーージュ 【ベルト部】サドルタン 材質：【シート部】ポリ塩化ビニル ※ポケットの位置などは動画でご確認ください。

SRS SIDE AIRBAG 対応\*4 「FAMILY」にオススメ！ その他の「FAMILY」オススメ商品は[P.012](#)

0.0H は標準取付時間です。0.0H は標準塗装時間です。作業時間に応じた取付費、塗装費が別途必要となります。価格は取付費、塗装費を含まないメーカー希望小売価格<(消費税10%込み)>'22年8月現在のもの>で参考価格です。価格、取付費、塗装費は販売店が独自に定めておりますので、詳しくは各販売店におたずねください。 ■装着用品・パーツ製造事業者：トヨタ自動車株式会社 ■設定のない商品は、全車型に適用です。 ※商品に関するお問い合わせ先・注意事項についてはP.104~106をご覧ください。

\*1. 2列目の背面デザイン：【2列シート車】ベルト 【3列シート車】ベルト+ポケット

\*2. トヨタ純正シートカバーは難燃性の生地を使用。シートへのフィット性に配慮した専用設計となっています。

\*3. 内装色のフロマーージュは設定色です。詳しくは車両カタログをご覧ください。

\*4. SRSサイドエアバッグ+SRSカーテンシールドエアバッグが全車標準装備のため、SRSサイドエアバッグ対応純正シートカバー以外は使用しないでください。車種専用の純正用品以外を使用するとSRSサイドエアバッグが正常に作動しなくなり重大な傷害を受ける恐れがあります。



## 017 ドアトリムベルト

3,960円(消費税抜き3,600円) 0.3H <J1B6>

ドアポケットに収納した小物類の転倒防止に。

色：【ベルト部】 サドルタン

材質：【ベルト部】 ポリプロピレン

サイズ：L410×H38mm (取付けホック間は375mm)

取付位置：運転席側、助手席側

※価格は2本分(運転席側・助手席側)となります。

「FAMILY」にオススメ！ その他の「FAMILY」オススメ商品は[P.012](#)



フタを閉じた状態

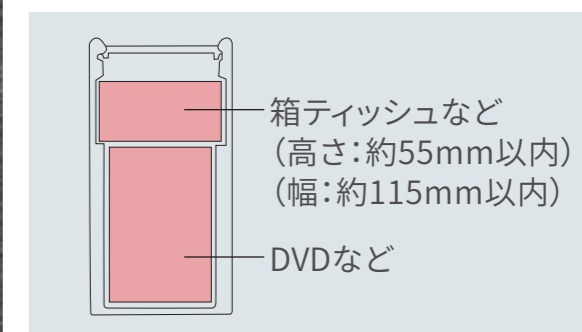

収納位置(断面図)

## 018 コンソールボックス

22,000円(消費税抜き20,000円) 0.3H <E7A0>

箱ティッシュ1個、DVDを6枚収納可能。ボックス前方にはペットボトルなどを収納できる小物入れも備え、使いやすさ抜群です。ジャバラ式のフタは運転席・助手席のどちらからでも開閉しやすく、内装色にマッチしたサドルタンカラーもポイントに。

色：【本体】ブラック 【フタ】サドルタン

材質：【本体】樹脂(ポリプロピレン、ABS)

※運転席アームレストフック付車の場合、フックに掛けられる物の大きさが制限される可能性があります。

「FAMILY」にオススメ！ その他の「FAMILY」オススメ商品は[P.012](#)

0.0H は標準取付時間です。0.0H は標準塗装時間です。作業時間に応じた取付費、塗装費が別途必要となります。価格は取付費、塗装費を含まないメーカー希望小売価格<(消費税10%込み)>'22年8月現在のもの>で参考価格です。価格、取付費、塗装費は販売店が独自に定めておりますので、詳しくは各販売店におたずねください。 ■装着用品・パーツ製造事業者：トヨタ自動車株式会社 ■設定のない商品は、全車型に適用です。 ※商品に関するお問い合わせ先・注意事項についてはP.104~106をご覧ください。



テーブル使用時



テーブル収納時

## 019 シートバックテーブル (アシストグリップ付)

13,200円(消費税抜き12,000円) 0.5H (E8A8)

助手席のシート背面に装着できるテーブルです。テーブルは、スマートフォンやタブレットなどを立てかけやすい便利な溝入り\*1。また、紙パックや600mlのペットボトルを収納できるカップホルダーや、テーブルをたたんでいても使える買い物フック付き。さらに、端まで握れるラウンド形状のアシストグリップ付きと、あると助かる機能が満載です。

材質：【テーブル】樹脂 (ABS、ポリプロピレン、POM) 【アシストグリップ】樹脂 (TPO、ナイロン)

設定 除くFUN×FUNシートカバー (フロマージュ・1列目) 付車

「FRIENDLY」にオススメ！その他の「FRIENDLY」オススメ商品は[P.016](#)

\*1. サイズによっては立てかけられない場合もあります。

0.0H は標準取付時間です。0.0H は標準塗装時間です。作業時間に応じた取付費、塗装費が別途必要となります。価格は取付費、塗装費を含まないメーカー希望小売価格<(消費税10%込み)>'22年8月現在のもの>で参考価格です。価格、取付費、塗装費は販売店が独自に定めておりますので、詳しくは各販売店におたずねください。 ■装着用品・パーツ製造事業者：トヨタ自動車株式会社 ■設定のない商品は、全車型に適用です。 ※商品に関するお問い合わせ先・注意事項についてはP.104~106をご覧ください。



装着イメージ (パイピング部：ブラック)

装着イメージ (パイピング部：カーキ)



パイピング部 (ブラック)



パイピング部 (グレー)



パイピング部 (カーキ)



ロゴアップ

## 020 フロアマット (デラックスタイプ) \*1

2列シート車用・1台分 32,450円(消費税抜き29,500円)〈A0AQ〉

3列シート車用・1台分 42,900円(消費税抜き39,000円)〈A0AR〉

特徴的な凹凸と滑らかなカッティングが融合したデザインが、日常にもアウトドアにもマッチします。さらに、消臭・抗菌・抗ウィルス・抗アレル物質の機能を備えたPlatinum Clear®対応+防汚機能付きで、安心してお使いいただけます。車名ロゴ入り。

色：【本体】ブラック 【パイピング部 [内装色]】ブラック [ブラック]、グレー [フロマージュ]、カーキ [カーキ]

材質：ポリプロピレン

消臭・抗菌・抗ウィルス・抗アレル物質・防汚

ベーシック「いちおし」セット 詳しくはP.002

フロアマットを固定する工夫が施されています。詳しくはP.087

\*1. トヨタ純正フロアマットは難燃性・耐久性等、車両同等の品質基準をクリアしています。他のフロアマット類と重ねて使用しないでください。

①.0H は標準取付時間です。②.0H は標準塗装時間です。作業時間に応じた取付費、塗装費が別途必要となります。価格は取付費、塗装費を含まないメーカー希望小売価格<(消費税10%込み)>'22年8月現在のもの>で参考価格です。価格、取付費、塗装費は販売店が独自に定めておりますので、詳しくは各販売店におたずねください。 ■装着用品・パーツ製造事業者：トヨタ自動車株式会社 ■設定のない商品は、全車型に適用です。 ※商品に関するお問い合わせ先・注意事項についてはP.104~106をご覧ください。

▶ 5つの機能でキレイで安心・快適に。

Platinum Clear® は、日本アトピー協会推薦品マーク取得済<認証番号S1304704A>。敏感肌の方にも安心してご利用いただけます。



+

防汚

消臭・抗菌・抗ウィルス・抗アレル物質・防汚

※出典元：豊田通商株式会社 ※Platinum Clear®は豊通オートモーティブクリエーション(株)の登録商標です。





ドア開閉時



走行時(減光時)

## 021 インテリアイルミネーション(ブルー)

1台分 16,500円(消費税抜き15,000円) 1.0H <B9E7>

ドアオープン時に間接照明でブルーの光が足元を照らし、ドアクローズ後は一定の時間経過後に徐々に消灯します。走行中は減光点灯し、スイッチのON/OFF操作で点灯・消灯が可能です。

※写真の色や照度は実際とは異なります。

0.0H は標準取付時間です。0.0H は標準塗装時間です。作業時間に応じた取付費、塗装費が別途必要となります。価格は取付費、塗装費を含まないメーカー希望小売価格<(消費税10%込み)>'22年8月現在のもの>で参考価格です。価格、取付費、塗装費は販売店が独自に定めておりますので、詳しくは各販売店におたずねください。 ■装着用品・パーツ製造事業者:トヨタ自動車株式会社 ■設定のない商品は、全車型に適用です。 ※商品に関するお問い合わせ先・注意事項についてはP.104~106をご覧ください。



装着イメージ (アイボリー)

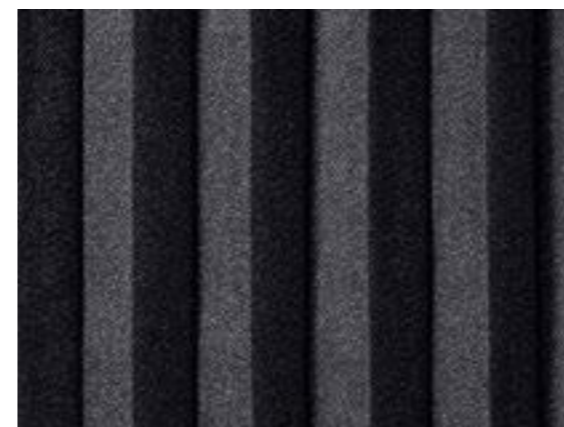

グレー

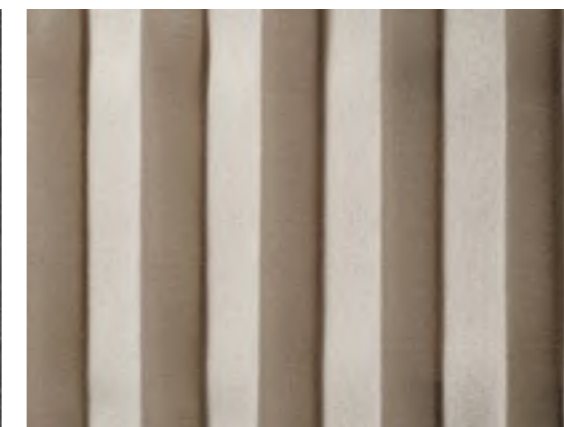

アイボリー

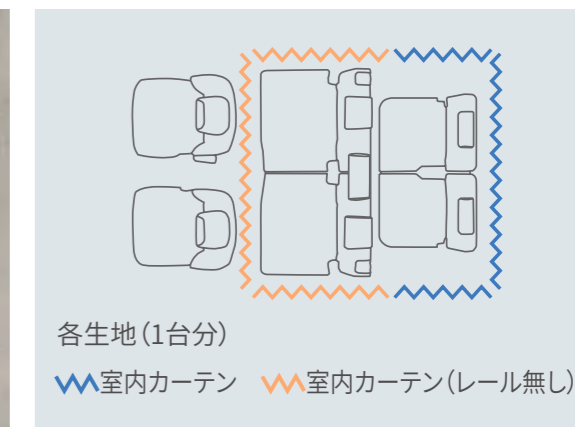

各生地 (1台分)  
 室内カーテン 室内カーテン(レール無し)

カーテン取付位置 (イメージ)

## 022 室内カーテン

38,500円(消費税抜き35,000円) 1.6H <F4R9>

仮眠時など、室内の目隠しに最適。また、室内を落ち着いた雰囲気ドレスアップすることもできます。  
 色 [内装色] : グレー [ブラック、カーキ]、アイボリー [フロマージュ]  
 材質: 【カーテン生地】 ポリエステル 【カーテンレール】 樹脂 (ABS)

「OUTDOOR」にオススメ! その他の「OUTDOOR」オススメ商品は[P.007](#)



### ■インジケーター表示イメージ

※車両のイモビライザーシステムに連動して点滅します。  
※イラストはイメージです。

オート アラーム	抑止機能	インジケーター表示、警告ステッカー
	異常検知機能	ドア/ボンネットのこじ開け
	警報機能	・車両ホーンの吹鳴およびハザードの点滅 ・当製品(バッテリー内蔵サイレン)の吹鳴

### ▼ +さらに安心

T-Connect *1	通知機能	警報したことをスマホアプリ、メール に通知*2
-----------------	------	----------------------------

●詳しい商品の機能に関しては販売店におたずねください。

\*1. T-Connect の契約 (基本サービス) が必要です。利用料は初度登録日から5年間は無料、6年目以降は330円/月(税込み)となります。

\*2. 事前にサポートアドレス(メールアドレス)の登録が必要です。お知らせは「My TOYOTA+」および事前登録済みのメールアドレスに通知されます。



### 警告ステッカー

※写真は説明のために黒い背景に置いた状態。実際のステッカーの地色は透明となります。

## 023 オートアラーム

46,750円(消費税抜き42,500円) 0.5H <M6LE>

車両標準キーのドアロック、アンロックに連動して、自動的に盗難警報システムをON/OFFします。異常を検知した際には、音と光で警報を発します。

設定 ガソリン車



## 024 リモートスタート\*1

57,200円(消費税抜き52,000円)

スマートエントリー&スタートシステム(標準装備・メーカーオプション)付車 0.8H<DMUU>

スマートエントリー&スタートシステム(メーカーオプション)無車 1.1H<DMVU>

離れた場所からリモコン操作でエンジンを始動。乗車前から車内を快適な温度に保てます。

サイズ:【リモコン】L62×W36×H18mm(除く突起部分)

【リモコンアンテナ部】156mm(伸長時)

※T-Connectのリモートスタート(アプリ)も設定がございます。詳しくは車両カタログをご覧ください。(リモートスタート装着車は、リモートスタート(アプリ)をご利用になれません。)



装着時



非装着時

## 025 レインクリアリングブルーミラー

13,200円(消費税抜き12,000円) 0.2H<K8GC>

ミラー表面に親水処理を行い、視認性を向上。太陽光により親水性の回復および自己回復効果が持続します。

\*1. ■使用時には周囲の安全を十分ご確認の上ご使用ください。 ■一般公道や閉め切った場所でのご使用はおやめください。 ■車両停止中にエンジンをみだりに稼働させた場合、条例により、罰則を受けることがありますのでご注意ください。(ご購入の際は地方自治体の条例などをご確認ください。) ※詳しい商品の機能については販売店におたずねください。

0.0H は標準取付時間です。0.0H は標準塗装時間です。作業時間に応じた取付費、塗装費が別途必要となります。価格は取付費、塗装費を含まないメーカー希望小売価格<(消費税10%込み)>'22年8月現在のもの>で参考価格です。価格、取付費、塗装費は販売店が独自に定めておりますので、詳しくは各販売店におたずねください。 ■装着用品・パーツ製造事業者:トヨタ自動車株式会社 ■設定のない商品は、全車型に適用です。 ※商品に関するお問い合わせ先・注意事項についてはP.104~106をご覧ください。

**026 リヤフォグランプ \*1**

LEDフォグランプ(ガーニッシュ付) **002** 付車  
16,500円(消費税抜き15,000円) \*2 **0.7H** <KD03>

LEDフォグランプ(ガーニッシュ付) **002** 無車  
23,320円(消費税抜き21,200円) \*3 **0.9H** <DAGU>

**設定** 寒冷地仕様車

\*1. 写真の色や照度は実際とは異なります。 \*2. LEDフォグランプ(ガーニッシュ付)付車で、後付けにてリヤフォグランプを取り付ける場合、スイッチキットを追加でご注文ください。 \*3. 当該商品を装着する際、スイッチキットが必要となります。スイッチキット6,820円(消費税抜き6,200円)の価格を含んでいます。

**0.0H** は標準取付時間です。**0.0H** は標準塗装時間です。作業時間に応じた取付費、塗装費が別途必要となります。価格は取付費、塗装費を含まないメーカー希望小売価格<(消費税10%込み)>'22年8月現在のもの>で参考価格です。価格、取付費、塗装費は販売店が独自に定めておりますので、詳しくは各販売店におたずねください。 ■装着用品・パーツ製造事業者:トヨタ自動車株式会社 ■**設定** のない商品は、全車型に適用です。 ※商品に関するお問い合わせ先・注意事項についてはP.104~106をご覧ください。

**027 リヤアシストグリップ (左側用/右側用)**各 10,450円(消費税抜き9,500円) **0.9H**

左側用&lt;F7M1&gt;、右側用&lt;F7M2&gt;

リヤ席に乗り込む時、掴まるところがあると安心です。

色：ライトグレー

※写真は左側用と右側用を同時装着した状態です。

**028 リヤシートベルトフック**

550円(消費税抜き500円) &lt;T9B0&gt;

お子様が中央席に乗車される際、シートベルトが頭や首に掛からないように、フックで適切な位置に固定します。

**0.0H** は標準取付時間です。**0.0H** は標準塗装時間です。作業時間に応じた取付費、塗装費が別途必要となります。価格は取付費、塗装費を含まないメーカー希望小売価格<(消費税10%込み)'22年8月現在のもの>で参考価格です。価格、取付費、塗装費は販売店が独自に定めておりますので、詳しくは各販売店におたずねください。 ■装着用品・パーツ製造事業者：トヨタ自動車株式会社 ■**設定**のない商品は、全車型に適用です。 ※商品に関するお問い合わせ先・注意事項についてはP.104~106をご覧ください。

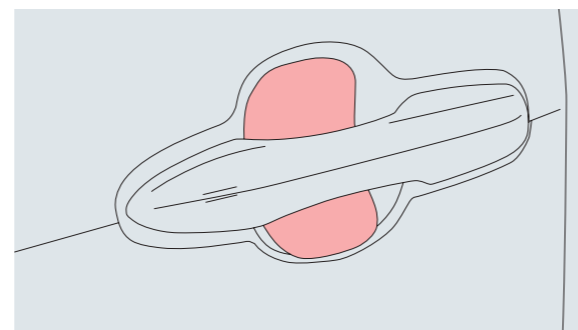

装着部位

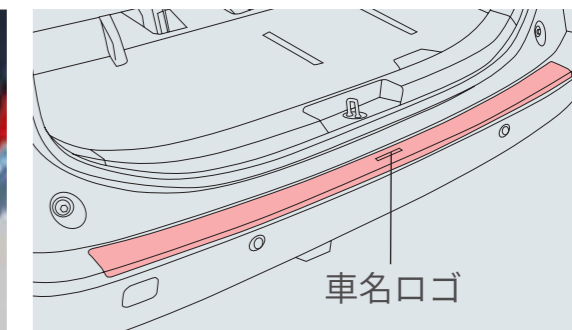

装着部位

**029** プロテクションフィルム (ドアハンドル)8,250円(消費税抜き7,500円) **0.7H** <S1AR>

ドアハンドルのくぼみ部分に貼る透明フィルム。ボディカラーの美しさを損なわず、ハンドルを握る際の、ツメなどによるボディへの傷つきを防ぎます。フロント・リヤ各2枚。

材質：ウレタン

※車両になじむ透明フィルムを使用しています。

**030** プロテクションフィルム (リヤバンパー)11,000円(消費税抜き10,000円) **0.4H** <S1AL>

荷物の積み降ろし時にリヤバンパー上部への傷つきを防止。透明フィルムに車名ロゴ入り。

材質：ウレタン

※車両になじむ透明フィルムを使用しています。

**0.0H** は標準取付時間です。**0.0H** は標準塗装時間です。作業時間に応じた取付費、塗装費が別途必要となります。価格は取付費、塗装費を含まないメーカー希望小売価格<(消費税10%込み)>'22年8月現在のもの>で参考価格です。価格、取付費、塗装費は販売店が独自に定めておりますので、詳しくは各販売店におたずねください。 ■装着用品・パーツ製造事業者：トヨタ自動車株式会社 ■**設定** のない商品は、全車型に適用です。 ※商品に関するお問い合わせ先・注意事項についてはP.104~106をご覧ください。



カジュアル (チャイルドシートとして使用)



ナチュラル (チャイルドシートとして使用)



モダン (チャイルドシートとして使用)

## 031 NEO G-Child baby

41,800円(消費税抜き38,000円)

カジュアル<77FJ>、ナチュラル<77FK>、モダン<77FL>

サイズ：L485×W485×H655mm

トヨタ NEO G-Childシリーズは、国土交通省の定める基準をクリアしています。

①0H は標準取付時間です。②0H は標準塗装時間です。作業時間に応じた取付費、塗装費が別途必要となります。価格は取付費、塗装費を含まないメーカー希望小売価格<(消費税10%込み)>'22年8月現在のもの>で参考価格です。価格、取付費、塗装費は販売店が独自に定めておりますので、詳しくは各販売店におたずねください。 ■装着用品・パーツ製造事業者：トヨタ自動車株式会社 ■設定のない商品は、全車型に適用です。 ※商品に関するお問い合わせ先・注意事項についてはP.104~106をご覧ください。





カジュアル (チャイルドシートとして使用)



ナチュラル (チャイルドシートとして使用)



モダン (チャイルドシートとして使用)

**032 NEO G-Child ISO leg\*1**

85,800円(消費税抜き78,000円)

カジュアル&lt;77FM&gt;、ナチュラル&lt;77FN&gt;、モダン&lt;77FP&gt;

サイズ：L620×W415×H655mm (コネクタ最短時・サポートレッグ含まず)

トヨタ NEO G-Childシリーズは、国土交通省の定める基準をクリアしています。

\*1. ISO FIX対応のチャイルドシートは、ISO FIX対応固定専用アンカーに固定した状態で道路運送車両の保安基準に適合させているため、指定されたものをご使用ください。詳細はトヨタ販売店におたずねください。

①.0H は標準取付時間です。②.0H は標準塗装時間です。作業時間に応じた取付費、塗装費が別途必要となります。価格は取付費、塗装費を含まないメーカー希望小売価格<(消費税10%込み)>'22年8月現在のもの>で参考価格です。価格、取付費、塗装費は販売店が独自に定めておりますので、詳しくは各販売店におたずねください。 ■装着用品・パーツ製造事業者：トヨタ自動車株式会社 ■設定のない商品は、全車型に適用です。 ※商品に関するお問い合わせ先・注意事項についてはP.104~106をご覧ください。



カジュアル (最大時)



ナチュラル (最小時)

**033** ジュニアシート**38,500円(消費税抜き35,000円)****カジュアル<77G4>、ナチュラル<77G3>**

サイズ：【最小時】 L480×W450×H690mm 【最大時】 L500×W500×H830mm

【折りたたみ時】 L770×W480×H250mm

重量：6.0kg

トヨタ NEO G-Childシリーズは、国土交通省の定める基準をクリアしています。

①.0H は標準取付時間です。②.0H は標準塗装時間です。作業時間に応じた取付費、塗装費が別途必要となります。価格は取付費、塗装費を含まないメーカー希望小売価格<(消費税10%込み)>'22年8月現在のもの>で参考価格です。価格、取付費、塗装費は販売店が独自に定めておりますので、詳しくは各販売店におたずねください。 ■装着用品・パーツ製造事業者：トヨタ自動車株式会社 ■設定のない商品は、全車型に適用です。 ※商品に関するお問い合わせ先・注意事項についてはP.104~106をご覧ください。

## チャイルドシート装着方法一覧表

品名	取付方法	取付位置					取付向き	
		助手席	セカンドシート(外側)		セカンドシート(中央)			サードシート(外側)
			5人乗り	7人乗り	5人乗り	7人乗り		7人乗り
031 NEO G-Child baby	シートベルト	×	○*2*3	○*4	×	×	×	後向き
	シートベルト	×	○*2*3	○*4	×	×	×	前向き
032 NEO G-Child ISO leg *1	ISOFIX	×	○*2*3	○*2*5	×	×	×	後向き
	ISOFIX	×	○*2*3	○*2*5	×	×	×	前向き
033 ジュニアシート	シートベルト	×	○*2*3	○*2*4	×	×	×	前向き

□ :ベビーシートとして使用   ■ :ジュニアシートとして使用   ■ :チャイルドシートとして使用

\*1. ISO FIX対応のチャイルドシートは、ISO FIX対応固定専用アンカーに固定した状態で道路運送車両の保安基準に適合させているため、指定されたものをご使用ください。詳細はトヨタ販売店におたずねください。 \*2. ヘッドレストとチャイルドシートが干渉してチャイルドシートが取り付けられない場合、ヘッドレストを取り外してください。 \*3. シートバックを直立状態から8段目の位置に調整してください。 \*4. シートバックを直立状態から5段目の位置に調整してください。 \*5. 背もたれを直立状態にしてください。シートの高さ調整ができる場合は、一番高い位置に調整してください。

■装着用品・パーツ製造事業者：トヨタ自動車株式会社 ■ [設定] のない商品は、全車型に適用です。 ※商品に関するお問い合わせ先・注意事項についてはP.104～106をご覧ください。



ロックボルト (ナンバープレート用)



ロゴアップ



ロックボルト (ナンバープレート用)



ロゴアップ

## 盗難防止機能付ナンバーフレームセット

### 034 デラックス

#### [お得なセット価格]

7,260円(消費税込み) ▶ **6,710円(消費税抜き6,100円)** <BHGU>

ナンバーフレーム (デラックス/フロント&リヤ) + ロックボルト (ナンバープレート用) のセット\*1。

ナンバーフレーム表面処理: クロムメッキ

設定 除く字光式ナンバープレート付車

**ベーシック「いちおし」セット** 詳しくは[P.002](#)

## 盗難防止機能付ナンバーフレームセット

### 035 ベーシック

#### [お得なセット価格]

5,940円(消費税込み) ▶ **5,390円(消費税抜き4,900円)** <BHHU>

ナンバーフレーム (ベーシック/フロント&リヤ) + ロックボルト (ナンバープレート用) のセット\*1。

ナンバーフレーム表面処理: シルバー塗装

設定 除く字光式ナンバープレート付車

\*1. ロックボルト・ナンバーフレームは、それぞれ単品でもご購入いただけますので、販売店にお問い合わせください。

**0.0H** は標準取付時間です。**0.0H** は標準塗装時間です。作業時間に応じた取付費、塗装費が別途必要となります。価格は取付費、塗装費を含まないメーカー希望小売価格<(消費税10%込み)>'22年8月現在のもの>で参考価格です。価格、取付費、塗装費は販売店が独自に定めておりますので、詳しくは各販売店におたずねください。 ■装着用品・パーツ製造事業者: トヨタ自動車株式会社 ■ 設定 のない商品は、全車型に適用です。 ※商品に関するお問い合わせ先・注意事項についてはP.104~106をご覧ください。

**036** キー付ホイールナット

1台分 11,000円(消費税抜き10,000円)〈U5A0〉

設定 15インチアルミホイール(メーカーオプション)付車

**037** レスキューマンIII (ハンマー&カッター)

2,530円(消費税抜き2,300円)〈77P2〉

**【ご注意】** ●緊急脱出のための専用品です。他の用途には使用しないでください。 ●フロントウィンドウガラスは緊急脱出用ハンマーでは割ることができません。また、一部車両のドアガラスおよびリヤウィンドウガラスには合わせガラスが使用されているため割ることができません。 ●ドアガラスを割り、穴を広げるとき、ガラスの破片でケガをしないようご注意ください。 ●お子様のいたずらでケガをする場合がありますので十分ご注意ください。

**038** 三角表示板

2,750円(消費税抜き2,500円)〈77R0〉

0.0H は標準取付時間です。0.0H は標準塗装時間です。作業時間に応じた取付費、塗装費が別途必要となります。価格は取付費、塗装費を含まないメーカー希望小売価格<(消費税10%込み)>'22年8月現在のもの>で参考価格です。価格、取付費、塗装費は販売店が独自に定めておりますので、詳しくは各販売店におたずねください。 ■装着用品・パーツ製造事業者：トヨタ自動車株式会社 ■設定 のない商品は、全車型に適用です。 ※商品に関するお問い合わせ先・注意事項についてはP.104~106をご覧ください。

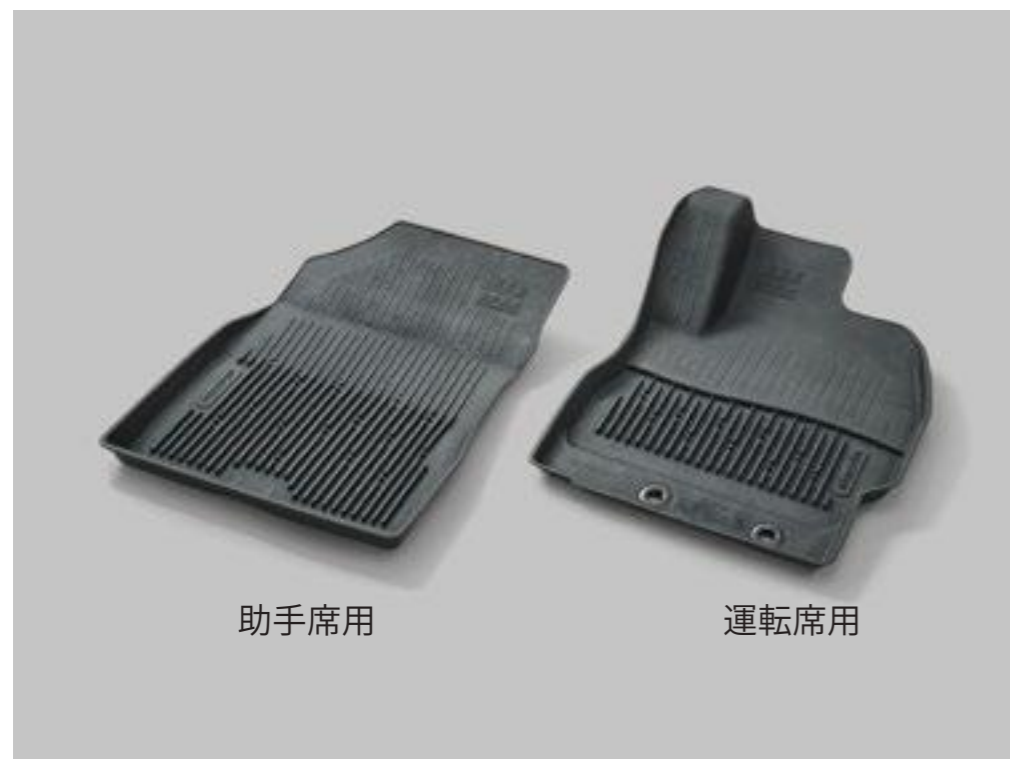

## 039 スノー・レジャー用フロアマット (縁高タイプ) \*1

フロント(運転席・助手席) 11,550円(消費税抜き10,500円)〈A2J6〉

縁高&車両専用形状でフロアへの水や汚れの浸入を防ぎ、車内を清潔に保ちます。

色: ブラック

材質: 合成ラバー (SBR)

## 040 合金鋼チェーンスペシャル

19,030円(消費税抜き17,300円)〈V1CA〉

■適応サイズは、新車標準ホイール・タイヤを基準にしています。ホイール・タイヤの種類(特に冬用タイヤ)・メーカーによっては装着できない場合があります。詳しくは販売店にお問い合わせください。■アルミホイールにチェーンを取り付けると、ホイールに傷がつく恐れがあります。※写真のディスクホイールおよびタイヤについては当該車両とは異なります。

\*1. トヨタ純正フロアマットは難燃性・耐久性等、車両同等の品質基準をクリアしています。他のフロアマット類と重ねて使用しないでください。

①.0H は標準取付時間です。②.0H は標準塗装時間です。作業時間に応じた取付費、塗装費が別途必要となります。価格は取付費、塗装費を含まないメーカー希望小売価格<(消費税10%込み)>'22年8月現在のもの>で参考価格です。価格、取付費、塗装費は販売店が独自に定めておりますので、詳しくは各販売店におたずねください。 ■装着用品・パーツ製造事業者: トヨタ自動車株式会社 ■設定のない商品は、全車型に適用です。 ※商品に関するお問い合わせ先・注意事項についてはP.104~106をご覧ください。



装着イメージ



ロゴアップ

フロアマットを固定する工夫が  
施されています。

運転席側は2カ所に取り付けられた回転ノブでフロアマットをしっかり固定。走行中のマットのずれを防止します。取り外しもスムーズにできます。

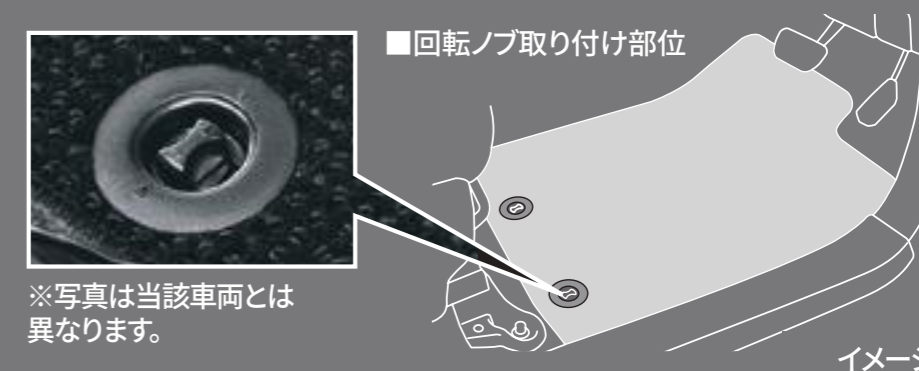

### 041 フロアマット (ベーシックタイプ) \*1

2列シート車用・1台分 24,750円(消費税抜き22,500円)〈A0AM〉

3列シート車用・1台分 33,000円(消費税抜き30,000円)〈A0AP〉

シエンタの「四角くて丸いシルエット」をモチーフに、親しみのあるデザインが魅力のフロアマット。

足元を個性豊かに演出します。車名ロゴ入り。

色：ブラック

材質：ポリプロピレン

\*1. トヨタ純正フロアマットは難燃性・耐久性等、車両同等の品質基準をクリアしています。他のフロアマット類と重ねて使用しないでください。

①.0H は標準取付時間です。②.0H は標準塗装時間です。作業時間に応じた取付費、塗装費が別途必要となります。価格は取付費、塗装費を含まないメーカー希望小売価格<(消費税10%込み)>'22年8月現在のもの>で参考価格です。価格、取付費、塗装費は販売店が独自に定めておりますので、詳しくは各販売店におたずねください。 ■装着用品・パーツ製造事業者：トヨタ自動車株式会社 ■設定のない商品は、全車型に適用です。 ※商品に関するお問い合わせ先・注意事項についてはP.104~106をご覧ください。



装着イメージ (ダークブラウン)



生地アップ (ブラック)



生地アップ (ダークブラウン)

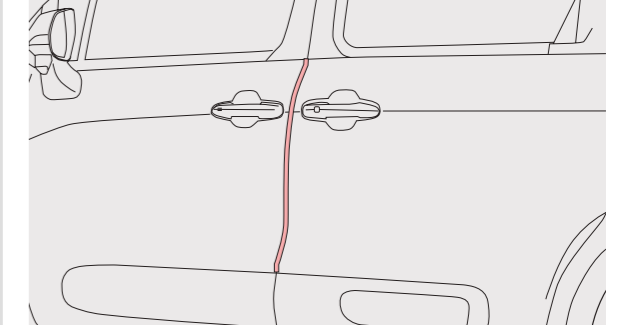

装着部位

**042 シートカバー (フル撥水) \*1**1・2列目 33,000円(消費税抜き30,000円) **0.4H**〈A3VH〉3列目 14,300円(消費税抜き13,000円) **0.2H**〈A3VJ〉

撥水加工を施した素材。飲みこぼしなどの汚れも簡単に拭き取れます。車名ロゴ入りタグ付。  
色 [内装色] : ブラック [ブラック]、ダークブラウン [フロマージュ、カーキ]  
材質: ポリエステル

**SRS SIDE AIRBAG 対応\*2****043 ドアエッジプロテクター (樹脂製)**2本入 2,750円(消費税抜き2,500円) **0.2H**〈K6B3〉

ドアの開閉時にエッジをガードします。  
色: ホワイト、ブラック、レッドマイカメタリック、ダークブルー  
※汎用色設定のため、車両色とは若干異なります。

\*1. トヨタ純正シートカバーは難燃性の生地を使用。シートへのフィッティングに配慮した専用設計となっています。 \*2. SRSサイドエアバッグ+SRSカーテンシールドエアバッグが全車標準装備のため、SRSサイドエアバッグ対応純正シートカバー以外は使用しないでください。車種専用の純正用品以外を使用するとSRSサイドエアバッグが正常に作動しなくなり重大な傷害を受ける恐れがあります。

**0.0H** は標準取付時間です。**0.0H** は標準塗装時間です。作業時間に応じた取付費、塗装費が別途必要となります。価格は取付費、塗装費を含まないメーカー希望小売価格<(消費税10%込み)>'22年8月現在のもの>で参考価格です。価格、取付費、塗装費は販売店が独自に定めておりますので、詳しくは各販売店におたずねください。 ■装着用品・パーツ製造事業者: トヨタ自動車株式会社 ■設定のない商品は、全車型に適用です。 ※商品に関するお問い合わせ先・注意事項についてはP.104~106をご覧ください。





ロゴアップ

**044 サイドバイザー (ワイドタイプ)****1台分 25,300円(消費税抜き23,000円) 0.4H <K0QA>**

雨天時の室内換気に役立ち、高速走行時の風切り音を配慮したアクリル製バイザーです。  
TOYOTAロゴ入り。

※トヨタ純正サイドバイザーは車種専用設計により風切り音等の品質を確保しています。

**ベーシック「いちおし」セット** 詳しくは[P.002](#)

**045 カーカバー (防災タイプ)****19,800円(消費税抜き18,000円)  
<K7B2>**

(財)日本防災協会認定生地を使用しています。  
材質：ポリエステル



セット内容

ホイールナット  
レンチ

ジャッキ

ジャッキ  
ハンドル**046 ジャッキ&レンチ****4,730円(消費税抜き4,300円)****0.2H <77NQ>**

※ジャッキハンドルとホイールナットレンチは、  
デッキサイドボックスの中に収納されます。  
※ジャッキはお客様のクルマ専用のため、他  
の車両には使用しないでください。他の車両  
のジャッキを、お客様のクルマには使用しな  
いでください。

※写真は当該車両の商品とは異なります。

0.0H は標準取付時間です。0.0H は標準塗装時間です。作業時間に応じた取付費、塗装費が別途必要となります。価格は取付費、塗装費を含まないメーカー希望小売価格<(消費税10%込み)>'22年8月現在のもの>で参考価格です。価格、取付費、塗装費は販売店が独自に定めておりますので、詳しくは各販売店におたずねください。 ■装着用品・パーツ製造事業者：トヨタ自動車株式会社 ■設定のない商品は、全車型に適用です。 ※商品に関するお問い合わせ先・注意事項についてはP.104~106をご覧ください。



使用イメージ



使用時



収納時



1個



2個連結

### 703 膝上パソコンテーブル\*1 1年保証

5,918円(消費税抜き5,380円)〈4223〉

座った姿勢でもパソコンを操作しやすい位置に置ける、膝上用のテーブルです。折りたためばシートバックポケットに収納可能です。

材質：樹脂（ポリプロピレン）

※収納袋は付属しています。

※安全のため、走行中のご使用はお控えください。

※写真は当該車両とは異なります。

### 704 ビーズクッション\*1

1個 5,170円(消費税抜き4,700円)〈422E〉

2個 10,340円(消費税抜き9,400円)〈422F〉

流動性の高いビーズがさまざまな姿勢にフィットし、より快適な室内空間をもたらします。フック付きなので縦や横に連結させることもでき、使い方がさらに広がります。

材質：【カバー生地】ポリエステル 【クッションビーズ】発泡ポリスチレン

サイズ：180×180×370mm

※連結で使用する場合は複数必要となります。 ※運転の妨げになりますので、運転席でのご使用はお控えください。 ※シートベルトの使用に妨げとなる使い方は絶対にしないでください。 ※カバー生地の保証期間はご購入日から3年間です。（クッションビーズは保証対象外となります）

\*1. 商品につきましては、予告なく変更や販売終了となる場合がございます。（商品の情報は'22年8月現在のもの）

0.0H は標準取付時間です。0.0H は標準塗装時間です。作業時間に応じた取付費、塗装費が別途必要となります。価格は取付費、塗装費を含まない（販売元）トヨタモビリティパーツ希望小売価格＜（消費税10%込み）'22年8月現在のもの＞で参考価格です。価格、取付費、塗装費は販売店が独自に定めておりますので、詳しくは各販売店におたずねください。 ■装着用品・パーツ製造事業者：P.106ご参照 ■設定のない商品は、全車型に適用です。 ※商品に関するお問い合わせ先・注意事項についてはP.104～106をご覧ください。



※写真はCセット。

## TZ緊急セット

災害時に役立つアイテムが多数揃った防災士監修のセット。防水仕様のリュックは、水を入れたら給水袋に、空気を入れたら枕としても使用可能です\*1。

### 705 Aセット\*2

**7,150円(消費税抜き6,500円)〈3207〉**

もしもの時があると安心の基本セットです。

### 706 Cセット\*2

**17,050円(消費税抜き15,500円)〈3274〉**

車中泊避難にも備えた充実のセットです。

※保証期間はご購入日から1年間です。

※非常食・飲料水などは、必要に応じてご準備することをおすすめします。

セット内容一覧	Aセット [合計13点]	Cセット [合計19点]
① LEDランタン		●
② 着圧ソックス		●
③ フロント3面カーテン		●
④ ウィンドウ防虫ネット(2枚)		●
⑤ 防水リュック(容量)	● (10L)	● (20L)
⑥ ホイッスル	●	●
⑦ 防災BOOK	●	●
⑧ 携帯トイレ(3枚)	●	●
⑨ エアマット		●
⑩ ウェットティッシュ	●	●
⑪ レインコート	●	●
⑫ パーソナルメモ	●	●
⑬ レジャーシート (L180×W180cm)	●	●
⑭ マスク(3枚)	●	●
⑮ 耳せん		●
⑯ 目隠しポンチョ		●
⑰ レスキューシート	●	●
⑱ 軍手	●	●
⑲ ネックピロー		●
⑳ ダイナモライト	●	
㉑ タオル	●	

\*1. 完全密封ではないため、空気が漏れる場合があります。 \*2. 商品につきましては、予告なく変更や販売終了となる場合がございます。(商品の情報は'22年8月現在のもの)

①0.0H は標準取付時間です。②0.0H は標準塗装時間です。作業時間に応じた取付費、塗装費が別途必要となります。価格は取付費、塗装費を含まない(販売元)トヨタモビリティパーツ希望小売価格<(消費税10%込み)'22年8月現在のもの>で参考価格です。価格、取付費、塗装費は販売店が独自に定めておりますので、詳しくは各販売店におたずねください。 ■装着用品・パーツ製造事業者:P.106ご参照 ■設定のない商品は、全車型に適用です。 ※商品に関するお問い合わせ先・注意事項についてはP.104~106をご覧ください。



サポトヨ \*「サポトヨ」とは「サポートトヨタ」の略称です。

# お悩み別！ 快適なお出かけをお手伝いする用品

詳しくはこちらを  
Check!



お悩みの種類	お悩み1 運転するときに 安心をプラスしたい	お悩み2 乗り降りがつらい	お悩み3 カーブでからだを 支えるのが大変	お悩み4 座っているとお尻や 腰が痛くなる	お悩み5 ちょっとしたお困り ごとを解決したい
おすすめの サポトヨ プラス用品	<b>047</b> プラスサポート用 スマートキー	<b>901</b> アシストグリップ (ヘッドレスト取付タイプ)	<b>901</b> アシストグリップ (ヘッドレスト取付タイプ)	<b>711</b> バッククッション EXGEL®	<b>905</b> バックドアストラップ
	<b>048</b> 安心ドライブサポート クッション	<b>902</b> 助手席アシストグリップ	<b>903</b> アシストグリップ (シンプルタイプ)		<b>712</b> シートベルトケアパッド プラス
	<b>707</b> 電子インナーミラー型 ドライブレコーダー (前後方カメラ) TZ-D203MW	<b>709</b> 回転クッション ヒップ型	<b>904</b> アシストグリップ (つり革タイプ)		<b>713</b> 傘・杖フックホルダー
	<b>708</b> 電子インナーミラー型ドライブ レコーダー (後方カメラ) TZ-D203M		<b>710</b> ドライブマスター EX 背あてサポート		<b>714</b> 非常用トイレ スマートタイプ 10 回分



専用キーでドアを解錠するだけで、『**プラスサポート(急アクセル時加速抑制)**』を始動。



[急アクセル時加速抑制作動時]



[加速抑制機能なしの場合]



マルチインフォメーションディスプレイ表示  
エンジンを始動すると、メーターにプラスサポート始動を示す表示が出たあと、インジケータが点灯しプラスサポートであることを知らせます。



## 急アクセル時加速抑制の踏み間違い事故カバー率

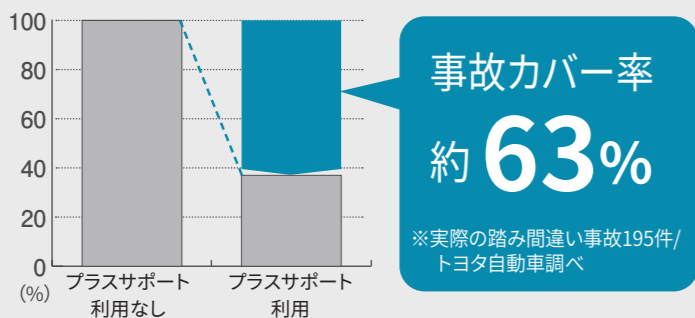

■ 踏み間違いを検知した時に自車車速約 30km/h 以下で加速抑制が作動します。(障害物がないシーンでも作動)  
■ コネクティッドカーのビッグデータをもとに開発し、踏み間違い事故の約 63% で作動を期待できます。

## 047 プラスサポート用スマートキー



Z、G 15,400円(消費税抜き14,000円) 0.2H <M61Q>  
X 14,300円(消費税抜き13,000円) 0.2H <M61P>

ドアを解錠するだけで、プラスサポート(急アクセル時加速抑制)を始動させる専用キー。障害物の有無にかかわらず、アクセルの踏みすぎや踏み間違いを検知するとクルマの加速を抑制。警報ブザーとマルチインフォメーションディスプレイ表示でドライバーに注意喚起します。右左折など加速が必要なシーンでは加速が可能です。方向指示レバーを操作しないで右左折や車線変更をしたり、ブレーキを踏まない状態(ブレーキホールドでの停車中含む)から発進するとシステムが作動することがあります。その場合でも、一度アクセルを離してゆっくり踏みなおすと加速が可能です。

色: サテンゴールド

サイズ: 約L74×W43×H18mm

**[設定]** スマートエントリー&スタートシステム(標準装備・メーカーオプション)付車

以下のような時には、プラスサポートにならないことがあります。

- 登録済みの標準スマートキーが車両の近くにある時
  - 通常モードで使用したあと、ドアロックしなかった時
- 必ずプラスサポート用スマートキーのみが車両の近くおよび車内にある状態でご使用ください。プラスサポートにならない時はプラスサポート用スマートキーで一度ドアロック後、再度プラスサポート用スマートキーのみを持った状態でアンロックを行ってください。

「FRIENDLY」にオススメ! その他の「FRIENDLY」オススメ商品は[P.016](#)

**⚠ 注意** ■ **急アクセル時加速抑制機能は自動で停止する機能ではありません。必ず運転者がブレーキペダルを踏んで停止してください。** ブレーキを制御するシステムではありません。 ■ アクセルを速く強く踏み込むような運転をした時に、意図せずシステムが作動することがあります。 ■ プラスサポート用スマートキーと標準スマートキーを同時に携帯せず、目的にあった1種類のキーのみを携帯してください。両方のキーが近くにあると、プラスサポート用スマートキーを判定できず、プラスサポートにならない可能性があります。またマルチインフォメーションディスプレイの表示で起動中であることをご確認ください。 ■ 本製品にメカニカルキーは付属していません。標準スマートキーに付属のメカニカルキーを本製品に差し替えてご使用ください。 ■ メカニカルキーが無い状態では、電子キーの電池が切れた時にドアロックを解除できなくなります。メカニカルキーは追加で購入していただくことも可能です。お買い上げの販売店にお問い合わせください。 ■ 自車車速約30km/h以下で作動します。 ■ 前進および後退時に作動します。 ■ **植込み型心臓ペースメーカー等の機器をご使用の方は、電波によりこれらの機器に影響を及ぼすおそれがありますので、車両に搭載された発信機から約22cm以内に植込み型心臓ペースメーカー等の機器を近づけないようにしてください。電波発信を停止することもできますので詳しくは販売店におたずねください。** ※詳しくは販売店におたずねください。

0.0H は標準取付時間です。0.0H は標準塗装時間です。作業時間に応じた取付費、塗装費が別途必要となります。価格は取付費、塗装費を含まないメーカー希望小売価格<(消費税10%込み)>'22年8月現在のもの>で参考価格です。価格、取付費、塗装費は販売店が独自に定めておりますので、詳しくは各販売店におたずねください。 ■ 装着用品・パーツ製造事業者: トヨタ自動車株式会社 ■ **[設定]** のない商品は、全車型に適用です。 ※商品に関するお問い合わせ先・注意事項についてはP.104~106をご覧ください。



装着イメージ (Luxury)

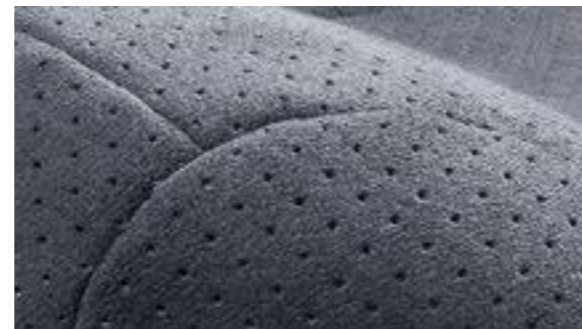

生地アップ (Luxury)



生地アップ (Basic)

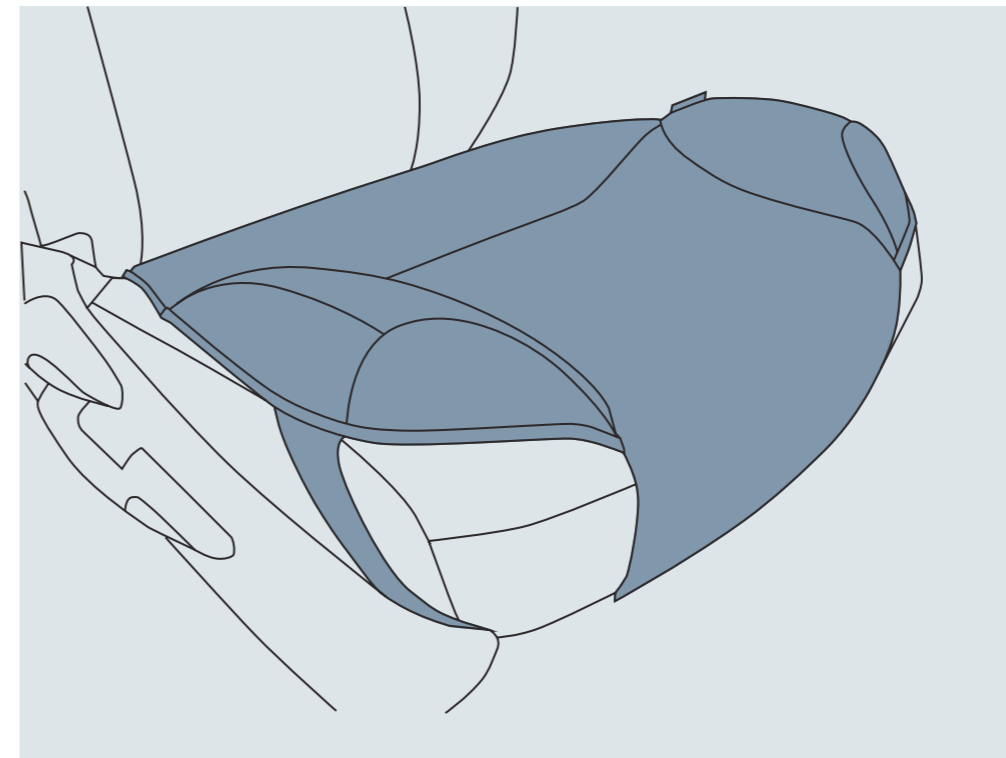

イメージ図 ■: サポートクッション部

詳しくは  
こちらを  
Check! >>



## 048 安心ドライブサポートクッション

**Luxury (ラグジュアリータイプ) 6,160円(消費税抜き5,600円)〈B0F2〉**

**Basic (ベーシックタイプ) 4,290円(消費税抜き3,900円)〈B0F1〉**

踏み間違い原因のひとつ「足の開き」を補正。筋肉の負担も軽減し、快適・安全な運転をサポートします。枕にも使われるウレタンチップを注入した左右のサポート部が、優しくしっかりと脚部をホールドします。

色：ブラック

材質：【表面素材】スウェード調 (Luxury)、ニット (Basic)

取付位置：運転席、助手席

※保証期間はご購入日から1年間です。

「FRIENDLY」にオススメ！その他の「FRIENDLY」オススメ商品は[P.016](#)

①.0H は標準取付時間です。②.0H は標準塗装時間です。作業時間に応じた取付費、塗装費が別途必要となります。価格は取付費、塗装費を含まないメーカー希望小売価格<(消費税10%込み)>'22年8月現在のもの>で参考価格です。価格、取付費、塗装費は販売店が独自に定めておりますので、詳しくは各販売店におたずねください。 ■装着用品・パーツ製造事業者：トヨタ自動車株式会社 ■設定のない商品は、全車型に適用です。 ※商品に関するお問い合わせ先・注意事項についてはP.104~106をご覧ください。



フロントカメラ      電子インナーミラー      リヤカメラ



リヤカメラ録画イメージ

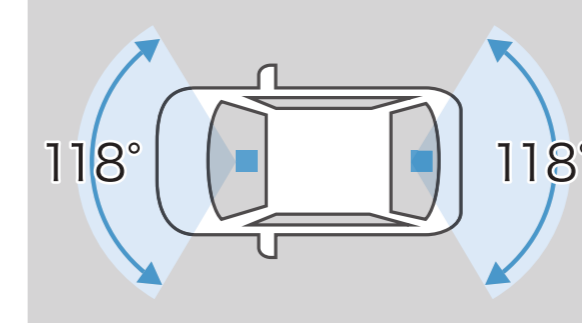

撮影範囲イメージ

- 後部座席の同乗者などで後方が見えにくい場合でも映像表示で視界を確保。
- 前方・後方の2つのカメラで同時録画。あおり運転や追突事故もしっかり記録。
- 高画質カメラを採用し、夜間もクリアに映像表示・記録。

## 707 電子インナーミラー型ドライブレコーダー（前後方カメラ）

**TZ-D203MW\*1**

[メーカー] : セルスター工業

■駐車監視無し

**59,400円(消費税抜き54,000円) 3.3H <4105>**

■駐車監視有り

**65,381円(消費税抜き59,437円)\*2 3.5H <4103> + <4191>**

[設定] 除くドライブレコーダー [前後方] (メーカーオプション) 付車

※取付け位置は車種により異なります。

■ドライブレコーダーの注意事項につきましては、[P.104](#)をご覧ください。

**0.0H** は標準取付時間です。**0.0H** は標準塗装時間です。作業時間に応じた取付費、塗装費が別途必要となります。価格は取付費、塗装費を含まない(販売元)トヨタモビリティパーツ希望小売価格<(消費税10%込み)>'22年8月現在のもの>で参考価格です。価格、取付費、塗装費は販売店が独自に定めておりますので、詳しくは各販売店におたずねください。 ■装着用品・パーツ製造事業者:P.106ご参照 ■[設定]のない商品は、全車型に適用です。 ※商品に関するお問い合わせ先・注意事項についてはP.104~106をご覧ください。

[基本機能]

フロント/リヤ 各200万画素	電子インナーミラー機能	HDR機能
GPS/Gセンサー	夜間撮影◎(ナイトクリアver2搭載)	常時録画/イベント録画
駐車時録画*3*4	前後方録画	安全運転支援機能*5

\*1. 商品につきましては、予告なく変更や販売終了となることがございます。(商品の情報は'22年8月現在のもの) \*2. 常時電源コード(追工コード:4191、品番:496288602041、型番:GDO-41)5,981円(消費税抜き5,437円)を含む価格です。 \*3. 駐車時の長時間の録画は、車両バッテリーの寿命を短くすることがあります。駐車時の設定時間は、1時間以下を目安としてください。また、バッテリーの定期的な点検をお願いします。 \*4. 駐車時録画は「駐車監視有り」のみ対応。 \*5. 詳細につきましては<https://www.tacti.co.jp/sds/tz/>にてご確認ください。



電子インナーミラー      リヤカメラ



リヤカメラ録画イメージ

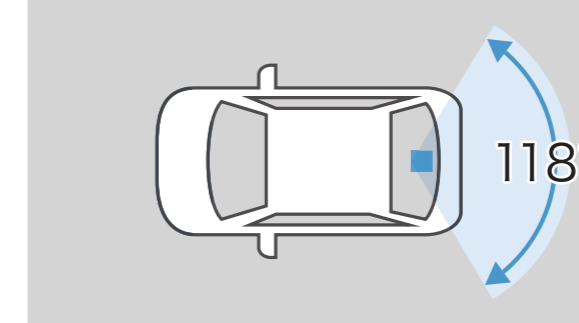

撮影範囲イメージ

- 後部座席の同乗者などで後方が見えにくい場合でも映像表示で視界を確保。
- 後方カメラであり運転や追突事故もしっかり記録。
- 高画質カメラを採用し、夜間もクリアに映像表示・記録。

## 708 電子インナーミラー型ドライブレコーダー（後方カメラ）

**TZ-D203M\*1**

[メーカー] : セルスター工業

■駐車監視無し

**51,700円(消費税抜き47,000円) 3.0H <4109>**

■駐車監視有り

**57,681円(消費税抜き52,437円)\*2 3.2H <4107> + <4191>**

[設定] 除くドライブレコーダー [前後方] (メーカーオプション) 付車

※取付け位置は車種により異なります。

■ドライブレコーダーの注意事項につきましては、[P.104](#)をご覧ください。

**0.0H** は標準取付時間です。**0.0H** は標準塗装時間です。作業時間に応じた取付費、塗装費が別途必要となります。価格は取付費、塗装費を含まない(販売元)トヨタモビリティパーツ希望小売価格<(消費税10%込み)>'22年8月現在のもの>で参考価格です。価格、取付費、塗装費は販売店が独自に定めておりますので、詳しくは各販売店におたずねください。 ■装着用品・パーツ製造事業者:P.106ご参照 ■[設定]のない商品は、全車型に適用です。 ※商品に関するお問い合わせ先・注意事項についてはP.104~106をご覧ください。

[基本機能]

リヤ 200万画素	電子インナーミラー機能	HDR機能
GPS/Gセンサー	夜間撮影◎(ナイトクリアver2搭載)	常時録画/イベント録画
駐車時録画*3*4	後方録画	安全運転支援機能*5

\*1. 商品につきましては、予告なく変更や販売終了となる場合がございます。(商品の情報は'22年8月現在のもの) \*2. 常時電源コード(追工コード:4191、品番:496288602041、型番:GDO-41)5,981円(消費税抜き5,437円)を含む価格です。 \*3. 駐車時の長時間の録画は、車両バッテリーの寿命を短くすることがあります。駐車時の設定時間は、1時間以下を目安としてください。また、バッテリーの定期的な点検をお願いします。 \*4. 駐車時録画は「駐車監視有り」のみ対応。 \*5. 詳細につきましては<https://www.tacti.co.jp/sds/tz/>にてご確認ください。





## 901 アシストグリップ (ヘッドレスト取付タイプ) \*1\*2

16,500円(消費税抜き15,000円)〈WU11〉

シートへの乗り降りをサポートし、乗車中、カーブなどで上体が不安定になりそうな時、両手で身体を支えることができ安心です。

色：グレー

材質：樹脂 (TPE)、樹脂 (ABS)

取付位置：助手席ヘッドレスト部

〔設定〕 除くシートバックテーブル (アシストグリップ付) 019付車

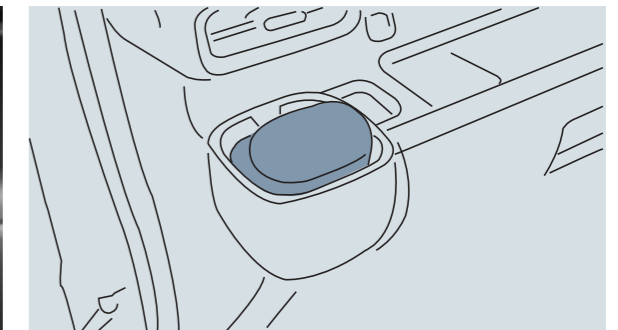

■ 装着部位

## 902 助手席アシストグリップ 2022年9月発売予定

16,500円(消費税抜き15,000円)〈WU14〉

助手席のカップホルダーに装着し、シートへの乗り降りをサポートするグリップです。

色：ダークグレー

材質：樹脂 (ポリプロピレン)

取付位置：助手席カップホルダー部

\*1. 写真は当該車両とは異なります。 \*2. 助手席に取り付けてご使用ください。アシストグリップを付けた状態でシートポジションを変更する際には、十分注意して操作してください。ポジションによってはシートと干渉したり、シートが起き上がらない場合があります。その場合はアシストグリップを取り外してからシート操作を行ってください。

〔0.0H〕は標準取付時間です。〔0.0H〕は標準塗装時間です。作業時間に応じた取付費、塗装費が別途必要となります。価格は取付費、塗装費を含まないトヨタカスタマイジング&ディベロップメント希望小売価格<(消費税10%込み)>'22年8月現在のもの>で参考価格です。価格、取付費、塗装費は販売店が独自に定めておりますので、詳しくは各販売店におたずねください。 ■装着用品・パーツ製造事業者：株式会社トヨタカスタマイジング&ディベロップメント ■〔設定〕のない商品は、全車型に適用です。 ※商品に関するお問い合わせ先・注意事項についてはP.104~106をご覧ください。

**709 回転クッション ヒップ型 \*1\*2****2,508円(消費税抜き2,280円)〈3287〉**

座面が回転することで身体の向きを簡単に換えられ、乗り降りをサポートする座布団型のクッションです。

材質：【表地・裏地】ポリエステル 【中材】低反発ウレタンフォーム、樹脂（EVA）

取付位置：助手席、セカンドシート左右席

※2列シート車は、セカンドシート（運転席側）には使用できません。

※3列シート車は、3列目への取り付けはお控えください。

\*1. 写真は当該車両とは異なります。 \*2. 商品につきましては、予告なく変更や販売終了となることがございます。（商品の情報は'22年8月現在のもの）

0.0H は標準取付時間です。0.0H は標準塗装時間です。作業時間に応じた取付費、塗装費が別途必要となります。価格は取付費、塗装費を含まない（販売元）トヨタモビリティパーツ希望小売価格〈（消費税10%込み）'22年8月現在のもの〉で参考価格です。価格、取付費、塗装費は販売店が独自に定めておりますので、詳しくは各販売店におたずねください。 ■装着用品・パーツ製造事業者：P.106ご参照 ■設定のない商品は、全車型に適用です。 ※商品に関するお問い合わせ先・注意事項についてはP.104～106をご覧ください。



## 903 アシストグリップ (シンプルタイプ) \*1

6,270円(消費税抜き5,700円)〈WU12〉

柔らかい感触のグリップで長時間の乗車でも使いやすく、乗車中の不安定な姿勢をサポートします。

材質：【表皮】 ポリエステル

取付位置：運転席、助手席ヘッドレスト部

【設定】 除くシートバックテーブル (アシストグリップ付) 019付車

## 904 アシストグリップ (つり革タイプ) \*1

4,840円(消費税抜き4,400円)〈WU13〉

車両の回転式アシストグリップに取付けるつり革型グリップ。

乗車中、腕を高く上げなくても楽に握ることができます。

取付位置：セカンドシート左右席 (アシストグリップ)

\*1. 写真は当該車両とは異なります。

0.0H は標準取付時間です。0.0H は標準塗装時間です。作業時間に応じた取付費、塗装費が別途必要となります。価格は取付費、塗装費を含まないトヨタカスタマイジング&ディベロップメント希望小売価格<(消費税10%込み)>'22年8月現在のもの>で参考価格です。価格、取付費、塗装費は販売店が独自に定めておりますので、詳しくは各販売店におたずねください。 ■装着用品・パーツ製造事業者：株式会社トヨタカスタマイジング&ディベロップメント ■【設定】のない商品は、全車型に適用です。 ※商品に関するお問い合わせ先・注意事項についてはP.104~106をご覧ください。

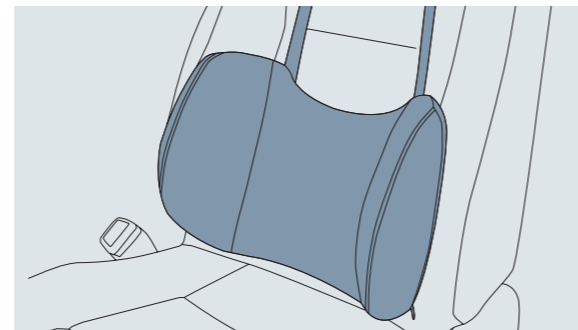

イメージ図  
■: 背あてサポート部



## 710 ドライブマスターEX 背あてサポート \*1\*3

3,828円(消費税抜き3,480円) <3888>

体に沿うような曲面形状が腰を包み込み支えることで、乗車中の横ゆれを軽減します。走行中、安定した姿勢を保持できるので快適です。

色: ブラック 材質: 【表地・裏地】 ポリエステル 【中材】 ウレタンフォーム

取付位置: 運転席、助手席、セカンドシート左右席、サードシート

設定 除くバッククッション EXGEL® (運転席) 付車

※セカンドシート中央席には取り付けできません。

## 711 バッククッション EXGEL® \*2\*3

13,200円(消費税抜き12,000円) <3285>

優れた体圧分散性と衝撃吸収性を持つエクスジェル®を埋め込んだ、立体サポート構造を採用したクッションです。深くもたれかかることで骨盤を左右から包み込むようにホールドし、運転時のお尻・腰・背中への負担をやわらげます。

色: ブラック 材質: 【表皮】 ポリエステル 【エクスジェル®】 合成ゴム 取付位置: 運転席

設定 除くドライブマスターEX 背あてサポート付車

**SRS SIDE AIRBAG 対応\*4**

\*1. 写真は当該車両とは異なります。 \*2. エクスジェル®は株式会社加地の登録商標です。 \*3. 商品につきましては、予告なく変更や販売終了となることがございます。(商品の情報は'22年8月現在のもの)  
\*4. SRSサイドエアバッグ+SRSカーテンシールドエアバッグが全車標準装備のため、SRSサイドエアバッグ対応純正用品およびモデリスタ用品以外は使用しないでください。車種専用の純正用品およびモデリスタ用品以外を使用するとSRSサイドエアバッグが正常に作動しなくなり重大な傷害を受ける恐れがあります。

0.0H は標準取付時間です。0.0H は標準塗装時間です。作業時間に応じた取付費、塗装費が別途必要となります。価格は取付費、塗装費を含まない(販売元)トヨタモビリティパーツ希望小売価格<(消費税10%込み)'22年8月現在のもの>で参考価格です。価格、取付費、塗装費は販売店が独自に定めておりますので、詳しくは各販売店におたずねください。 ■装着用品・パーツ製造事業者:P.106ご参照 ■ 設定のない商品は、全車型に適用です。 ※商品に関するお問い合わせ先・注意事項についてはP.104~106をご覧ください。

**905 バックドアストラップ \*1****4,510円(消費税抜き4,100円) 0.5H <WU21>**

ストラップを引っ張れば、小柄な方でもラクラクバックドアが閉められます。

材質：ポリエステル

「FRIENDLY」にオススメ！ その他の「FRIENDLY」オススメ商品は[P.016](#)

\*1. 写真は当該車両とは異なります。

0.0H は標準取付時間です。0.0H は標準塗装時間です。作業時間に応じた取付費、塗装費が別途必要となります。価格は取付費、塗装費を含まないトヨタカスタマイジング&ディベロップメント希望小売価格 <(消費税10%込み)>'22年8月現在のもの>で参考価格です。価格、取付費、塗装費は販売店が独自に定めておりますので、詳しくは各販売店におたずねください。 ■装着用品・パーツ製造事業者：株式会社トヨタカスタマイジング&ディベロップメント ■設定のない商品は、全車型に適用です。 ※商品に関するお問い合わせ先・注意事項についてはP.104~106をご覧ください。

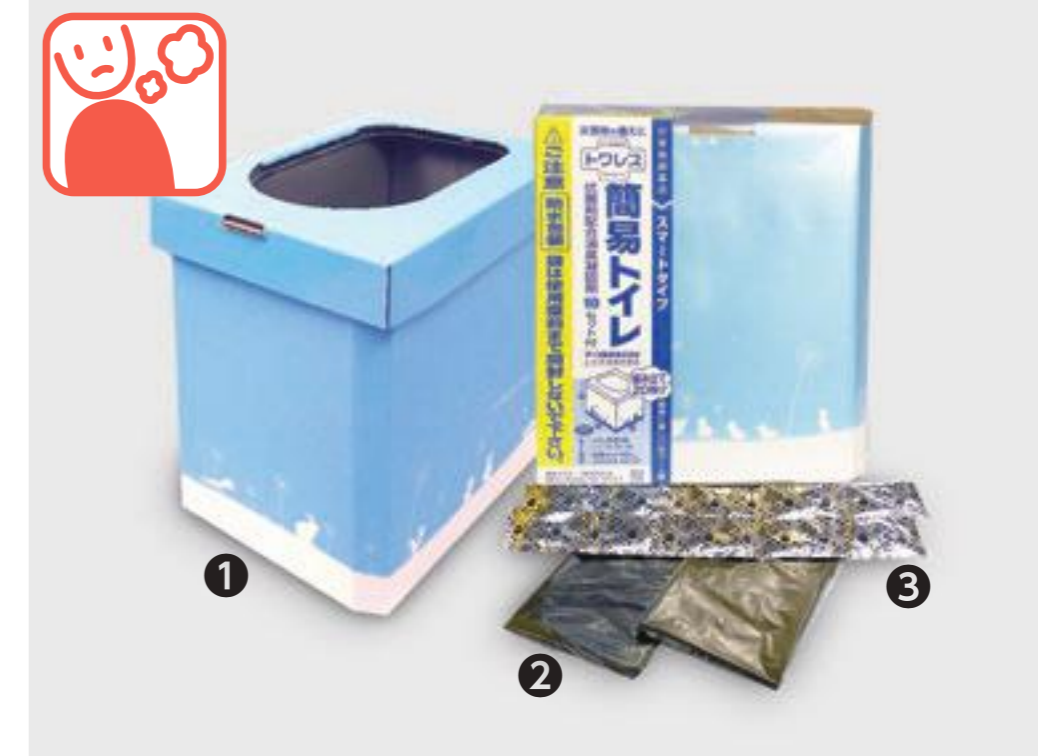

## 712 シートベルトケアパッド プラス \*1\*2

814円(消費税抜き740円)〈3295〉

シートベルトに装着して使用。シートベルトを引き出しやすいパッド形状で、着用時の圧迫感や擦れを軽減します。

材質：【表面・裏面】ポリエステル 【クッション材】ウレタン

取付位置：運転席、助手席、セカンドシート左右席、サードシート

## 713 傘・杖フックホルダー \*1\*2

638円(消費税抜き580円)〈3288〉

ヘッドレストに取り付けて傘や杖を収納できるホルダー。2本同時収納できるC型リングは固定・取り外しが簡単です。使用しない時は回転させてヘッドレストに収納もできます。

材質：樹脂(TPE)

取付位置：運転席・助手席ヘッドレスト部

収納：2本

## 714 非常用トイレスマートタイプ 10回分 \*2

3,630円(消費税抜き3,300円)〈3296〉

非常時に使える組み立て式の簡易トイレのセット。トイレ本体は約20秒で組み立て可能、耐荷重約200kgで屋外でも使用可能です。収納時は保管しやすいコンパクト設計で防水仕様です。

サイズ：【収納時】約L370×W340×H65mm

【便器サイズ(組立時)】約L270×W340×H375mm

セット内容：①トイレ本体(土台・便座)：1個 ②便袋：10枚  
③抗菌剤配合消臭凝固剤：10個

\*1. 写真は当該車両とは異なります。 \*2. 商品につきましては、予告なく変更や販売終了となることがございます。(商品の情報は'22年8月現在のもの)

⓪.0H は標準取付時間です。⓪.0H は標準塗装時間です。作業時間に応じた取付費、塗装費が別途必要となります。価格は取付費、塗装費を含まない(販売元)トヨタモビリティパーツ希望小売価格<(消費税10%込み)'22年8月現在のもの>で参考価格です。価格、取付費、塗装費は販売店が独自に定めておりますので、詳しくは各販売店におたずねください。 ■装着用品・パーツ製造事業者：P.106ご参照 ■設定のない商品は、全車型に適用です。 ※商品に関するお問い合わせ先・注意事項についてはP.104~106をご覧ください。



使用イメージ



車いす収納後

## ■収納可能な車いすの目安(車いす折りたたみ時)

キャスター径	大車輪径	全高*2	全長*3	角度*4
4～7インチ	14～24インチ	775mm 以下	1,035mm 以下	70°
折りたたみ幅	吊り上げ部 フレーム間距離	吊り上げ部 フレーム幅	重量	
360mm 以下	60mm 以上	160mm 以下	35kg 以下	

## 049 車いす収納装置 2022年9月発売予定

149,600円(消費税抜き136,000円)\*1 <T9D0>

車いす収納装置を後付けできるウェルキャブ用品です。

35kg以下の車いすを簡単なスイッチ操作で電動収納でき、不要な時は取り外しも可能。

ご家族のライフスタイルに合わせてフレキシブルにお使いいただけます。

サイズ:【装置】L810×W410×H340mm(各アーム格納時)

【レール】L870×W290×H200mm

本体重量:【装置】7kg 【レール】2kg

取付位置:ラゲージ



詳しくは  
専用サイトを  
Check!



※安全のため各操作は介助の方が確実に行ってください。

※路面に大きな石などがあり、レールが安定しない場所ではお使いいただけません。

※収納可能な車いすは掲載の寸法および重量内であっても、車いすの形状や車両内の状況によっては収納できない場合があります。

※一部の他用品と同時使用できない場合があります。その場合、他用品を外した状態でご使用ください。

※車いす収納装置使用時はご留意いただきたい諸注意がございますので、詳しくは販売店におたずねください。

※掲載情報は2022年8月時点のものです。

\*1. お客様ご自身で脱着可能なため、取付費は不要となります。 \*2. 全高は車いすの手押しハンドルをたたんだ状態の寸法です。 \*3. 全長は車いすの手押しハンドルと転倒防止バーをたたんだ状態の寸法です。 \*4. 角度の中に車いすが入っている場合、車いすをセットするときに地面にあたるおそれがあります。

価格はメーカー希望小売価格<(消費税10%込み)>'22年8月現在のもの>で参考価格です。価格は販売店が独自に定めておりますので、詳しくは各販売店におたずねください。 ■装着用品・パーツ製造事業者:トヨタ自動車株式会社

■【設定】のない商品は、全車型に適用です。 ※商品に関するお問い合わせ先・注意事項についてはP.104～106をご覧ください。

本カタログに掲載されている商品につきましては、車両登録後の取付を前提としております。本仕様ならびに装備は予告なく変更することがあります。（このカタログの内容は'22年8月現在のもの）ボディカラーおよび内装色は撮影および表示画面の関係で実際の色とは異なって見えることがあります。ナビゲーション・オーディオ・ETC等との同時装着可否につきましては、販売店にお問い合わせください。※本カタログに使用した撮影小物は商品に含まれません。商品によっては、車両本体への穴あけ等の加工が必要となる場合があります。

## 【707、708 お取り扱い上の注意】

※検査標章などの装着物の位置、オプション製品の取付などによってはドライブレコーダーが装着できない場合がございます。詳しくは販売店におたずねください。

■本製品使用時は必ず本カメラ専用のmicroSDカードを使用してください。専用品以外のmicroSDカード使用における動作不良等については、一切の責任を負いかねます。■本製品の近くにGPS機能を持つ製品やVICS受信機を設置しないでください。誤作動を起こす可能性があります。■地デジ等のアンテナ近くには設置しないでください。テレビの受信感度の低下・チラツキ・ノイズの原因となる可能性があります。■一部の車種および地域や周波数によっては、AMラジオにノイズが入る可能性があります。■本カタログ掲載内容は'22年8月現在の情報であり、モデルチェンジ等により予告なく変更や販売終了となることがございます。あらかじめご了承ください。■安全運転支援機能は、運転者の負担軽減が目的であり、全ての周辺状況、走行状態を判断することはできません。また事故を未然に防ぐ機能ではありません。■画面はイメージで実際とは異なる場合があります。■商品の詳細につきましては、<https://www.tacti.co.jp/sds/tz/>にてご確認ください。

■本機は、全ての状況において映像を録画することを保証したものではありません。■本機は、事故の検証に役立つことも目的の一つとした製品ですが、証拠としての効力を保証するものではありません。■本機で録画した映像は、その使用目的や使用方法によっては、被写体のプライバシーなどの権利を侵害する場合がありますのでご注意ください。また、本機をイタズラなどの目的では使用しないでください。これらの場合につきましては弊社は一切責任を負いません。■本機は映像を録画する装置ですが、必ずしも信号が確認できることを保証した装置ではありません。環境によって信号が確認できない場合があります。その場合は、前後の映像や周囲の車両の状況から判断願います。信号が確認できない件につきましては、弊社は一切責任を負いません。■LED式信号機は目に見えない速さで点滅しているため、本機で撮影すると、点滅して撮影される場合があります。信号が映っていない場合は前後の映像や周囲の車両の状況から判断願います。LED式信号機が映らない件につきましては弊社は一切責任を負いません。■映像が録画されなかった場合や録画された映像ファイルが破損していた場合による損害、本機の故障や本機を使用することによって生じた損害につきましては、弊社は一切責任を負いません。■夜間にディスプレイオーディオの画面や昼間に太陽光を反射してダッシュボード等がガラスに映り込み、映像に残る場合があります。また、外部環境により映像画質が変化します。■ご使用前に必ず取扱説明書をご覧ください。

## 【モデリスタパーツお取り扱い上の注意】

●購入後の改造は重大な事故や故障を招く危険性がありますので絶対に行わないでください。

●モデリスタパーツは、「トヨタ純正用品」との組み合わせは原則できません。ただし、一部用品につきましては組み合わせ可能な場合があります。詳しくは、モデリスタコールセンターまでお問い合わせください。●モデリスタパーツの装着により、ガレージジャッキが指定の位置で使えなくなる場合があります。あらかじめご了承ください。●フロントスポイラーを装着した車両を牽引する場合、フロントスポイラーが変形することがあります。

**エアロパーツ** ●エアロパーツ（301～306）を装着した場合、路面とのクリアランスが狭くなり、縁石などの段差、スロープなどで路面と干渉しやすくなります。また、積雪時ラッセルしたまま走行したり、凍結（着氷）状態で使用した場合、エアロパーツが破損する恐れがあります。●エアロパーツ（301～307）は樹脂（ABS/ポリプロピレン）製です。樹脂（ABS/ポリプロピレン）製は一般的に、衝撃などに弱くなりますのでご注意ください。特に極寒時にはご注意ください。●塗装パーツにつきましては、塗装色の色が標準車と完全に一致しない場合があります。

**バックドア装着パーツ** ●バックドア装着パーツ（307、322）のいずれかを装着した場合、使用環境（低温時等）によってはバックドアが全開しにくくなる場合があります。また、これらバックドアに取り付ける商品の同時装着において、バックドアが全開しにくくなる場合があります。

**アルミホイール/タイヤ** ★アルミホイールセット（308、320）を装着した場合、走行音が増加したり雨の日の排水性や雪道・凍結路面でのグリップが低下する場合があります。また、乗り心地や操縦安定性が標準車と異なる場合があります。標準車のタイヤに比べ摩耗が早くなる場合があります。タイヤチェーンが使用できない場合があります。あらかじめご了承ください。●アルミホイールセット（308、320）の装着に際し、本カタログ記載の適合を必ず守ってください。●スタッドレスタイヤなど設定以外のタイヤを装着した場合にはハミ出し、干渉などの可能性があります。

**マフラーカッター** ●リヤスタイリングキット（306）を装着した場合、路面とのクリアランスが狭くなり、縁石などの段差、スロープなどで路面や突起物などと干渉しやすくなります。また、音質、性能が変化する場合があります。マフラーカッターは素材の特性上、熱で変色したり、表面に錆が発生することがあります。



## 000 トヨタ純正用品(販売店取付)

トヨタ自動車(株)の取り扱い商品

## 000 モデリスタパーツ(販売店取付)

(株)トヨタカスタマイジング&ディベロップメントの取り扱い商品

## 000 サポトヨプラス用品(販売店取付)

(株)トヨタカスタマイジング&ディベロップメントの取り扱い商品

## 000 TZ用品、サポトヨプラス用品(販売店取付)

トヨタモビリティパーツ(株)の取り扱い商品  
※ 701、702、709 ~ 714 は、TZ用品ではありません。



3年間6万km保証



<https://toyota.jp/sienta/option/>

### トヨタ純正用品は、3年間6万km保証です。

保証修理を受けられる期間は、トヨタの販売店、またはトヨタ認定サービス工場  
で商品をトヨタ車に取り付けた日(販売した日)から3年間となります。ただし、  
その期間内でも走行距離が60,000kmまでとなります。

※一部消耗品の保証期間や詳細につきましては、販売店にお問い合わせください。



1年間2万km保証



<https://www.modellista.co.jp/s/sienta/>

### モデリスタパーツ[(株)トヨタカスタマイジング&ディベロップメント取り扱い商品]は、1年間2万km保証です。

モデリスタパーツについて保証を受けられる期間は、一部消耗品を除きパーツを  
車両に装着された日から1年間となります。ただし、その期間内でも走行距離が  
20,000kmまでとなります。

※一部消耗品の保証期間や詳細につきましては、P.106のお問い合わせ先にて  
ご確認ください。



TZの保証期間は  
1年間または3年間です。

このカタログに関するお問い合わせは、お近くのシエンタ取扱店または、下記へ

トヨタ自動車株式会社 取り扱い商品		株式会社トヨタカスタマイジング& ディベロップメント 取り扱い商品		(販売元)トヨタモビリティパーツ株式会社 取り扱い商品					
ベース車両および純正用品 <b>001</b> ~ <b>049</b> に関するお問い合わせ先		<b>301</b> ~ <b>333</b> 、 <b>901</b> ~ <b>905</b> に関するお問い合わせ先		<b>703</b> に関するお問い合わせ先		<b>701</b> 、 <b>709</b> 、 <b>710</b> に関するお問い合わせ先		<b>702</b> 、 <b>712</b> に関するお問い合わせ先	
トヨタ自動車株式会社 お客様相談センター		モデリスタコールセンター		(製造元) 株式会社 カーメイト サービスセンター		(製造元) 株式会社ボンフォーム		(製造元) 榎屋ヤック株式会社 お客様相談室	
TEL	 <b>0800-700-7700</b>	TEL	<b>050-3161-1000</b>	TEL	<b>03-5926-1212</b>	TEL	<b>0584-63-1777</b>	TEL	<b>0564-66-0773</b>
オープン 時間	365日 9:00~16:00	オープン 時間	10:00~18:00 (除く指定定休日)	オープン 時間	月~金10:00~18:30 土日祝10:00~12:00/ 13:00~18:30 (除く指定休日)	オープン 時間	(平日) 9:00~17:30 (土日祝休業)	オープン 時間	9:30~12:00/13:00~17:30 (除く指定定休日)
所在地	〒450-8711 名古屋市中村区名駅4丁目 7番1号	所在地	〒222-0002 神奈川県横浜市港北区師岡町 800番地	所在地	〒171-0051 東京都豊島区长崎5-33-11	所在地	〒503-0115 岐阜県安八郡安八町 南今ヶ淵640-1	所在地	〒444-8516 愛知県岡崎市日名西町3番地
ホーム ページ	<a href="https://toyota.jp">https://toyota.jp</a>	ホーム ページ	<a href="https://www.modellista.co.jp">https://www.modellista.co.jp</a>	ホーム ページ	<a href="https://www.carmate.co.jp/">https://www.carmate.co.jp/</a>	ホーム ページ	<a href="https://www.bonform.co.jp/">https://www.bonform.co.jp/</a>	ホーム ページ	<a href="https://www.yacjp.co.jp">https://www.yacjp.co.jp</a>

(販売元)トヨタモビリティパーツ株式会社									
<b>705</b> 、 <b>706</b> に関するお問い合わせ先		<b>707</b> 、 <b>708</b> に関するお問い合わせ先		<b>704</b> 、 <b>711</b> に関するお問い合わせ先		<b>713</b> に関するお問い合わせ先		<b>714</b> に関するお問い合わせ先	
(製造元) 株式会社ナテック		(製造元) セルスター工業株式会社		(製造元) サンショウ株式会社		(製造元) 星光産業株式会社		(製造元) 大塚包装工業株式会社	
TEL	<b>052-526-0801</b>	TEL	<b>0570-006867 (ナビダイヤル) 0120-75-6867 (フリーダイヤル)</b>	TEL	<b>053-421-5137</b>	TEL	<b>048-984-1290</b>	TEL	<b>088-685-2175</b>
オープン 時間	(平日) 9:00~17:00 (土日祝休業)	オープン 時間	9:00~18:00 (土・日・祝日および指定休日 を除く)	オープン 時間	月~金 9:00~17:30 土 9:00~16:30 (日祝休み)	オープン 時間	9:00~12:00/13:00~17:00 月曜日~金曜日 (祝祭日を除く)	オープン 時間	9:30~12:00/13:00~17:30 (土・日・祝日および指定休 日を除く)
所在地	〒490-1205 愛知県あま市花正寺浦55番地	所在地	〒242-0002 神奈川県大和市つきみ野 7-17-32	所在地	〒435-0017 静岡県浜松市東区薬師町70	所在地	〒342-0043 埼玉県吉川市小松川561-1	所在地	〒772-8511 徳島県鳴門市大津町 木津野字東辰巳1
ホーム ページ	<a href="http://www.natec-emergency.jp/">http://www.natec-emergency.jp/</a>	ホーム ページ	<a href="https://www.cellstar.co.jp/">https://www.cellstar.co.jp/</a>	ホーム ページ	<a href="http://www.sansho-g.co.jp/">http://www.sansho-g.co.jp/</a>	ホーム ページ	<a href="https://www.seikosangyo.co.jp/">https://www.seikosangyo.co.jp/</a>	ホーム ページ	<a href="https://www.otsuka-housou.co.jp/">https://www.otsuka-housou.co.jp/</a>