

# GR86

ACCESSORIES & CUSTOMIZE CATALOGUE

## ONLINE CATALOGUE

オンラインカタログ



# RECOMMENDED STYLING

トヨタ純正用品（販売店取付）  
トヨタ自動車（株）の取り扱い商品です。

3年間  
6万km保証



002



Photo：RZ（6MT）。ボディカラーのクリスタルホワイトパール〈K1X〉はメーカーオプション。ベーシック「いちおし」セットを装着しています。  
■写真の色や照度は実際とは異なります。

# RECOMMENDED SET ITEM

トヨタ純正用品（販売店取付）  
トヨタ自動車（株）の取り扱い商品です。

3年間  
6万km保証



003



**002** GRフロアマット  
■写真はMT車（運転席）。

**003** サイドバイザー（ベーシック）

盗難防止機能付ナンバーフレームセット **004** デラックス

ベーシック「いちおし」セット

カーライフに欠かせない便利な「いちおし」アイテムをセレクト。

**001** ベーシック「いちおし」セット **002** + **003** + **004** のセット

56,100円（消費税抜き51,000円）**0.4H**〈EEVU〉

**設定** 除く字光式ナンバープレート付車

**0.0H** は標準取付時間です。作業時間に応じた取付費が別途必要となります。価格は取付費を含まないメーカー希望小売価格＜（消費税10%込み）'22年5月現在のもの＞で参考価格です。価格、取付費は販売店が独自に定めておりますので、詳しくは各販売店におたずねください。 ■装着用品・パーツ製造事業者：トヨタ自動車株式会社 ■**設定** のない商品は、全車型に適用です。 ※商品に関するお問い合わせ先・注意事項についてはP.040～042をご覧ください。



フロアマットを固定する工夫が施されています。

運転席側は2カ所に取り付けられた回転ノブでフロアマットをしっかりと固定。走行中のマットのずれを防止します。取り外しもスムーズにできます。

■回転ノブ取り付け部位

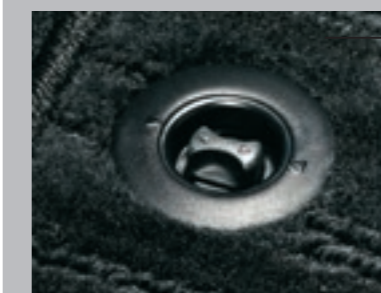

※写真は当該車両とは異なります。

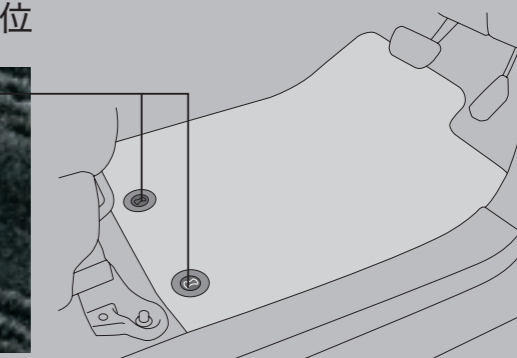

イメージ図

## 002 GRフロアマット\*1



1台分 26,400円(消費税抜き24,000円)〈GR06〉

スポーツ性能と足元の高級感を両立させたフロアマット。しっかりとした踏み心地と個性的なデザインでスポーティな空間を演出。ヒールパッド（運転席）は大型で運転操作をサポートします。車種タグネーム、GRエンブレム付。

色 [内装色]：ブラック [ブラック]、レッド [ブラック×レッド]

材質：ポリプロピレン

\*1. トヨタ純正フロアマットは難燃性・耐久性等、車両同等の品質基準をクリアしています。他のフロアマット類と重ねて使用しないでください。

0.0H は標準取付時間です。作業時間に応じた取付費が別途必要となります。価格は取付費を含まないメーカー希望小売価格<（消費税10%込み）'22年5月現在のもの>で参考価格です。価格、取付費は販売店が独自に定めておりますので、詳しくは各販売店におたずねください。 ■装着用品・パーツ製造事業者：トヨタ自動車株式会社 ■設定のない商品は、全車型に適用です。 ※商品に関するお問い合わせ先・注意事項についてはP.040~042をご覧ください。

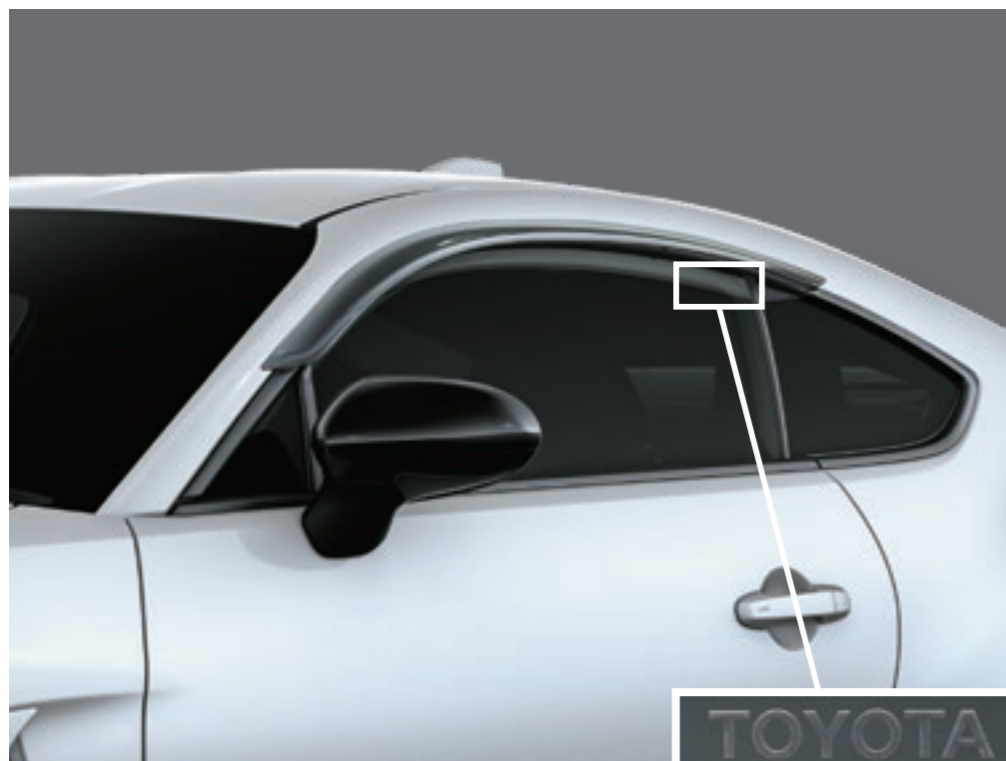

## 003 サイドバイザー（ベーシック）

1台分 19,800円（消費税抜き18,000円）0.4H〈K0JP〉

雨天時の室内換気に役立ち、高速走行時の風切り音を配慮したアクリル製サイドバイザーです。TOYOTAロゴ入り。

※トヨタ純正サイドバイザーは車種専用設計により、風切り音等の品質を確保しています。



## 盗難防止機能付ナンバーフレームセット

### 004 デラックス

9,900円（消費税抜き9,000円）〈BVRU〉

ナンバーフレーム（デラックス/フロント&リヤ）+GRロックボルト（ナンバープレート用）のセット\*1。

ナンバーフレーム表面処理：クロムメッキ

設定 除く字光式ナンバープレート付車



## 盗難防止機能付ナンバーフレームセット

### 005 ベーシック

8,580円（消費税抜き7,800円）〈BVSU〉

ナンバーフレーム（ベーシック/フロント&リヤ）+GRロックボルト（ナンバープレート用）のセット\*1。

ナンバーフレーム表面処理：シルバー塗装

設定 除く字光式ナンバープレート付車

\*1. GRロックボルト・ナンバーフレームは、それぞれ単品でもご購入いただけますので、販売店にお問い合わせください。

0.0H は標準取付時間です。作業時間に応じた取付費が別途必要となります。価格は取付費を含まないメーカー希望小売価格（消費税10%込み）'22年5月現在のもの>で参考価格です。価格、取付費は販売店が独自に定めておりますので、詳しくは各販売店におたずねください。 ■装着用品・パーツ製造事業者：トヨタ自動車株式会社 ■設定のない商品は、全車型に適用です。 ※商品に関するお問い合わせ先・注意事項についてはP.040～042をご覧ください。



Photo：RZ（6MT）。ボディカラーのスパークレッド〈DCK〉はメーカーオプション。空力パッケージ、IR（赤外線）カットフィルム（ダークスモーク）、GR19インチ鍛造アルミホイール&タイヤセット（セキュリティロックナット付）、GRサスペンションセット（全長調整式）、GRモノブロックブレーキキット、GRカーボンナンバーフレーム（フロント&リヤ）を装着しています。  
※写真は灯火類を点灯させた状態です。写真の色や照度は実際とは異なります。空力解析を用いて、パーツデザインを行っています。



## COLOR [塗装済設定色]

その他のカラーは素地パーツを販売店にて塗装

- K1X クリスタルホワイトパール
- D4S クリスタルブラックシリカ
- DCK スパークレッド

Photo：RZ（6MT）。ボディカラーのスパークレッド〈DCK〉はメーカーオプション。空力パッケージ、IR（赤外線）カットフィルム（ダークスモーク）、GR19インチ鍛造アルミホイール&タイヤセット（セキュリティロックナット付）、GRサスペンションセット（全長調整式）、GRモノブロックブレーキキット、GRカーボンナンバーフレーム（フロント&リヤ）を装着しています。  
※写真は灯火類を点灯させた状態です。写真の色や照度は実際とは異なります。

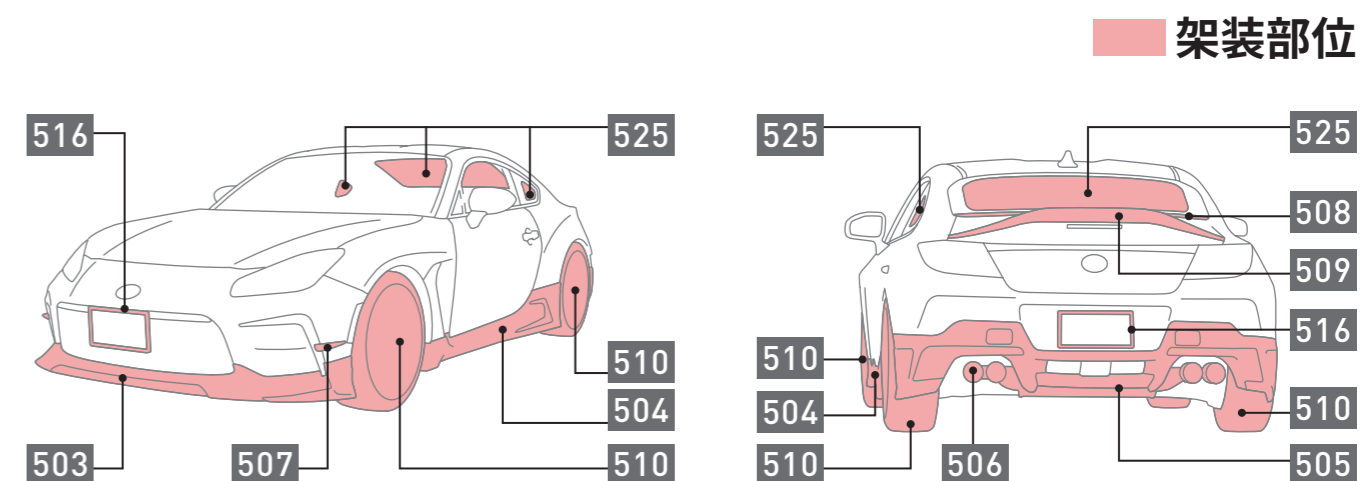



503 GRフロントスポイラー



504 GRサイドスカート



505 GRリヤバンパースポイラー

506 GRスポーツマフラー



507 GRカナード



508 GRエアロスタビライジングカバー



509 GRトランクスポイラー

501 空力パッケージ（GRスポーツマフラー付車） 503 + 504 + 505 + 506 + 507 + 508 + 509 の合計金額

塗装済 380,600円（消費税抜き346,000円）MT車 6.7H〈VAAU〉 AT車 7.1H〈VABU〉

素地 361,900円（消費税抜き329,000円）MT車 6.7H 21.9H〈VBAU〉 AT車 7.1H 21.9H〈VBBU〉

0.0H は標準取付時間です。0.0H は標準塗装時間です。作業時間に応じた取付費、塗装費が別途必要となります。価格は取付費、塗装費を含まないトヨタカスタマイジング&ディベロップメント希望小売価格 <（消費税10%込み）'22年5月現在のもの>で参考価格です。価格、取付費、塗装費は販売店が独自に定めておりますので、詳しくは各販売店におたずねください。 ■装着用品・パーツ製造事業者：株式会社トヨタカスタマイジング&ディベロップメント ■設定のない商品は、全車型に適用です。 ※商品に関するお問い合わせ先・注意事項についてはP.040～042をご覧ください。





503 GRフロントスポイラー

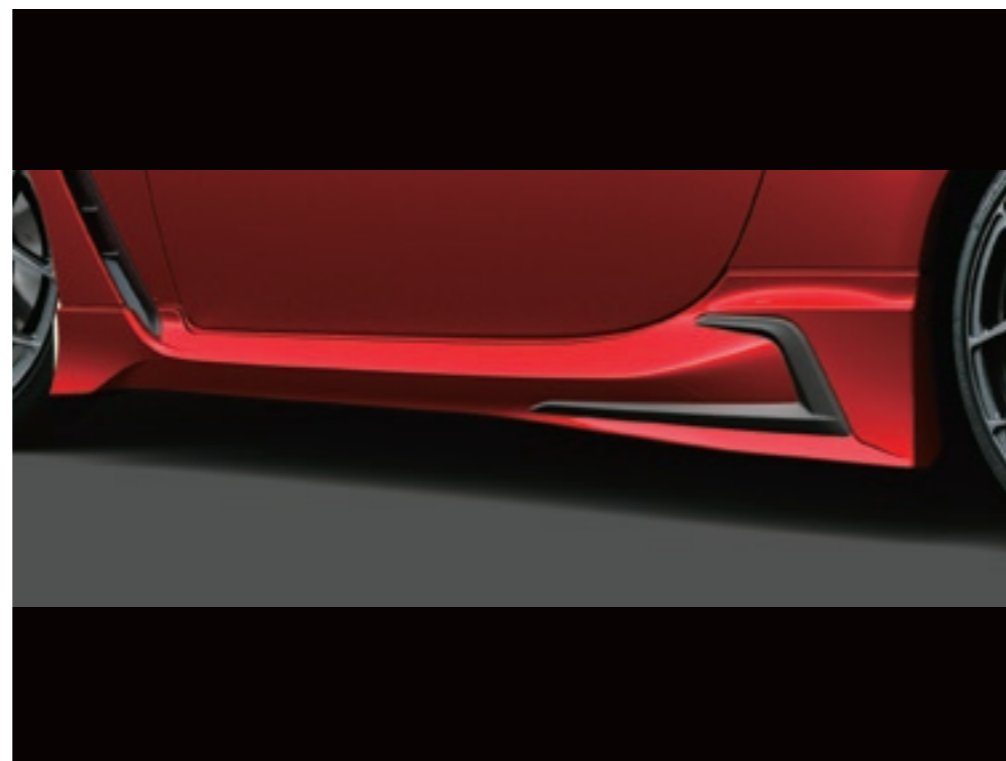

504 GRサイドスカート



505 GRリヤバンパースポイラー

506 GRスポーツマフラー

## 502 エアロパッケージ

エアロパッケージ（標準マフラー付車） 503 + 504 + 505 の合計金額

塗装済 173,800円（消費税抜き158,000円）MT車 3.6H〈VACU〉 AT車 4.0H〈VADU〉

素地 157,300円（消費税抜き143,000円）MT車 3.6H 19.4H〈VBCU〉 AT車 4.0H 19.4H〈VBDU〉

エアロパッケージ（GRスポーツマフラー付車） 503 + 504 + 505 + 506 の合計金額

塗装済 305,800円（消費税抜き278,000円）MT車 4.1H〈VAJU〉 AT車 4.5H〈VALU〉

素地 289,300円（消費税抜き263,000円）MT車 4.1H 19.4H〈VBJU〉 AT車 4.5H 19.4H〈VBLU〉

0.0H は標準取付時間です。0.0H は標準塗装時間です。作業時間に応じた取付費、塗装費が別途必要となります。価格は取付費、塗装費を含まないトヨタカスタマイジング&ディベロップメント希望小売価格<（消費税10%込み）'22年5月現在のもの>で参考価格です。価格、取付費、塗装費は販売店が独自に定めておりますので、詳しくは各販売店におたずねください。 ■装着用品・パーツ製造事業者：株式会社トヨタカスタマイジング&ディベロップメント ■設定のない商品は、全車型に適用です。 ※商品に関するお問い合わせ先・注意事項についてはP.040~042をご覧ください。



## 503 GRフロントスポイラー

塗装済 50,600円(消費税抜き46,000円) 0.9H <VA1C>  
素地 45,100円(消費税抜き41,000円) 0.9H 5.4H  
<VB1C>

色：ボディ色+艶消しブラック

材質：樹脂（PPE）

地上高：オリジナルより約26mmダウン

全長：オリジナルより約37mmプラス

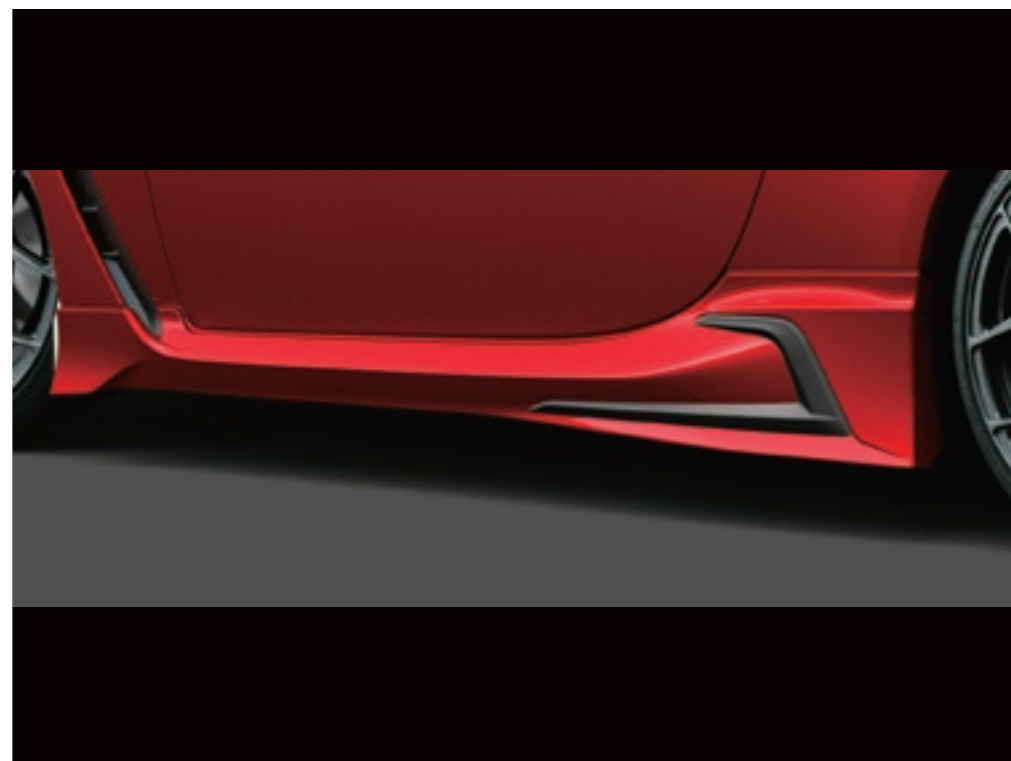

## 504 GRサイドスカート

塗装済 61,600円(消費税抜き56,000円) 1.4H <VA2C>  
素地 56,100円(消費税抜き51,000円) 1.4H 7.7H  
<VB2C>

色：ボディ色+艶消しブラック

材質：樹脂（PPE）

地上高：オリジナルより約25mmダウン

全幅：オリジナルより約15mmプラス



## 505 GRリヤバンパースポイラー

塗装済 61,600円(消費税抜き56,000円)  
MT車 1.3H <VA3C> AT車 1.7H <VA3D>  
素地 56,100円(消費税抜き51,000円)  
MT車 1.3H 6.3H <VB3C>  
AT車 1.7H 6.3H <VB3D>

色：ボディ色+艶消しブラック 材質：樹脂（PPE）  
地上高：オリジナルより約15mmダウン  
全長：オリジナルより約13mmプラス

## 506 GRスポーツマフラー

132,000円(消費税抜き120,000円) 0.5H  
<VC11>

設定 GRリヤバンパースポイラー 505 付車



GR PARTS の  
開発ストーリー  
ムービーエアロ  
パーツ空力編は  
こちらからご覧  
いただけます。



GR PARTS の  
開発ストーリー  
ムービーマフ  
ラーサウンド編  
はこちらからご  
覧いただけます。

0.0H は標準取付時間です。0.0H は標準塗装時間です。作業時間に応じた取付費、塗装費が別途必要となります。価格は取付費、塗装費を含まないトヨタカスタマイジング&ディベロップメント希望小売価格<（消費税10%込み）'22年5月現在のもの>で参考価格です。価格、取付費、塗装費は販売店が独自に定めておりますので、詳しくは各販売店におたずねください。■装着用品・パーツ製造事業者：株式会社トヨタカスタマイジング&ディベロップメント ■設定のない商品は、全車型に適用です。※商品に関するお問い合わせ先・注意事項についてはP.040~042をご覧ください。

**507 GRカーナード****17,600円(消費税抜き16,000円) 0.8H <VAC4>**

ステアリング操作時のロールスピードを抑制することにより、リニアなハンドリングを実現します。

材質：合成ラバー（EPDM）

**508 GRエアロスタビライジングカバー****22,000円(消費税抜き20,000円) 0.5H <VAJ9>**

リヤガラスとトランクリッドの段差を埋め、トランクへと流れる空気を整流。トランクスポイラーの空力性能を向上させます。

色：ブラック &lt;212&gt;

材質：樹脂（ABS）

**0.0H** は標準取付時間です。作業時間に応じた取付費が別途必要となります。価格は取付費を含まないトヨタカスタマイジング&ディベロップメント希望小売価格<（消費税10%込み）'22年5月現在のもの>で参考価格です。価格、取付費は販売店が独自に定めておりますので、詳しくは各販売店におたずねください。 ■装着用品・パーツ製造事業者：株式会社トヨタカスタマイジング&ディベロップメント ■設定のない商品は、全車型に適用です。 ※商品に関するお問い合わせ先・注意事項についてはP.040～042をご覧ください。



### 509 GRトランクスポイラー

塗装済 35,200円(消費税抜き32,000円) **1.3H**〈VA6A〉

素地 33,000円(消費税抜き30,000円) **1.3H** **2.5H**〈VB6A〉

アグレッシブなダックテール形状がリヤビューをスポーティに演出。また、フロントとのバランスを考えた形状とし、リヤダウンフォースを確保します。

材質：樹脂（ポリプロピレン）



セキュリティ  
ロックナット

### 510 GR19インチ鍛造アルミホイール&タイヤセット（セキュリティロックナット付）

1台分 660,000円(消費税抜き600,000円) **0.5H**〈VD1U〉

GR19インチ鍛造アルミホイール&FALKEN AZENIS FK510

サイズ：19×8.0J&215/35R19 インセット48

色：アルティメットグレー

※価格にはナット、センターキャップ、バルブ、ロックナットも含まれます。

**0.0H** は標準取付時間です。**0.0H** は標準塗装時間です。作業時間に応じた取付費、塗装費が別途必要となります。価格は取付費、塗装費を含まないトヨタカスタマイジング&ディベロップメント希望小売価格<（消費税10%込み）'22年5月現在のもの>で参考価格です。価格、取付費、塗装費は販売店が独自に定めておりますので、詳しくは各販売店におたずねください。 ■装着用品・パーツ製造事業者：株式会社トヨタカスタマイジング&ディベロップメント ■設定のない商品は、全車型に適用です。 ※商品に関するお問い合わせ先・注意事項についてはP.040~042をご覧ください。



Photo：RZ（6MT）。ボディカラーのクリスタルホワイトパール〈K1X〉はメーカーオプション。空力パッケージ、GRスポーツサイドバイザー、GRフェンダーダクトフィン、GR19インチ鍛造アルミホイール&タイヤセット（セキュリティロックナット付）、GRサスペンションセット（全長調整式）、GRモノブロックブレーキキット、フューエルリッドガーニッシュ、GRカーボンナンバーフレーム（フロント&リヤ）を装着しています。



Photo : RZ (6MT)。ボディカラーのクリスタルホワイトパール〈K1X〉はメーカーオプション。空力パッケージ、GRスポーツサイドバイザー、GRフェンダーダクトフィン、GR19インチ鍛造アルミホイール&タイヤセット（セキュリティロックナット付）、GRサスペンションセット（全長調整式）、GRモノブロックブレーキキット、フューエルリッドガーニッシュ、GRカーボンナンバーフレーム（フロント&リヤ）を装着しています。

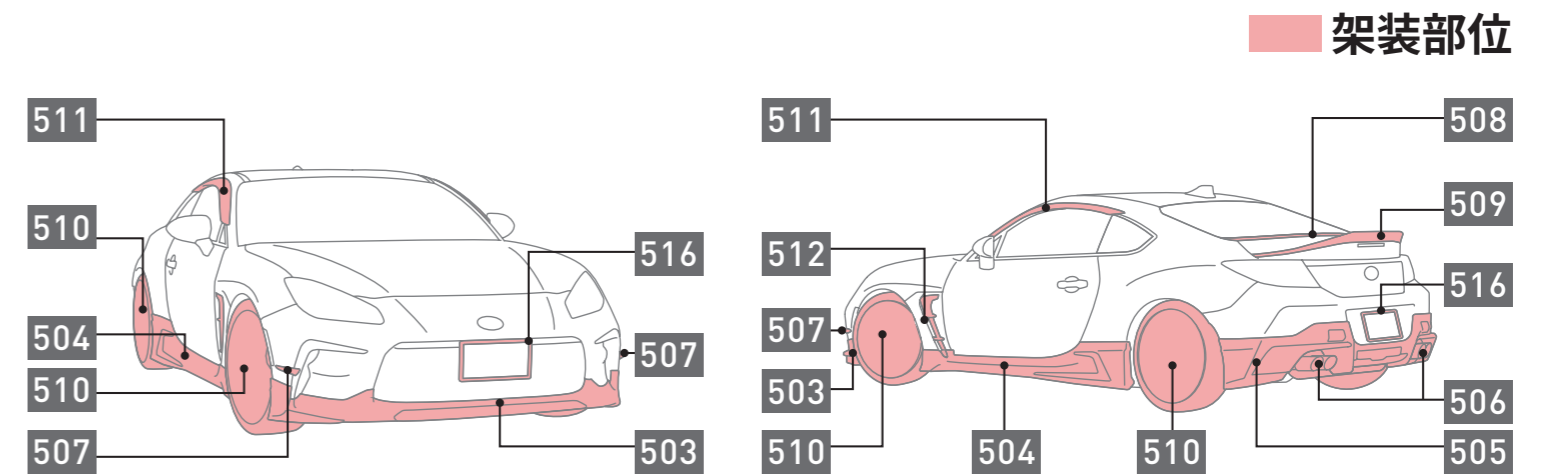



### 511 GRスポーツサイドバイザー

22,000円(消費税抜き20,000円) **0.4H**〈VAG8〉

バイザー前後にエアロスタビライジングフィンを配置することにより、ステアフィールの向上とリニアなハンドリングを実現します。

材質：樹脂（アクリル）

※ベンチレーション機能は付いておりません。



### 512 GRフェンダーダクトフィン

26,400円(消費税抜き24,000円) **0.8H**〈VAE1〉

GR86のエアアウトレットの機能を視覚的に強調し、スポーツカーらしさを増幅させます。

色：艶消しブラック

材質：樹脂（ABS）



架装部位

### 513 GRスポーツマフラー&GRマフラーガーニッシュセット

154,000円(消費税抜き140,000円)

MT車 **1.5H**〈VCMU〉 AT車 **1.9H**〈VCNU〉

ドライバーの感性を刺激するサウンドを目標に、常用域でのこもり音の排除や、高回転になるにつれて増幅感が増す乾いた高音を実現しました。その実現には、レースの現場でも使用される解析技術を用いて、音色の造り込みや排圧の調整など何度も試行錯誤を繰り返し、開発を行いました。

【設定】 除くGRリヤバンパースポイラー **505** 付車

材質：【スポーツマフラー】ステンレススチール、【マフラーガーニッシュ】樹脂（PPE）

サイズ：テールエンドφ86mm（4本）

**0.0H** は標準取付時間です。作業時間に応じた取付費が別途必要となります。価格は取付費を含まないトヨタカスタマイジング&ディベロップメント希望小売価格＜（消費税10%込み）'22年5月現在のもの＞で参考価格です。価格、取付費は販売店が独自に定めておりますので、詳しくは各販売店におたずねください。 ■装着用品・パーツ製造事業者：株式会社トヨタカスタマイジング&ディベロップメント

■【設定】のない商品は、全車型に適用です。 ※商品に関するお問い合わせ先・注意事項についてはP.040～042をご覧ください。



#### 514 フューエルリッドガーニッシュ

19,800円(消費税抜き18,000円) **0.3H**〈VC28〉

本体はアルミプレス仕様。プレートもカーボン素材を使用しており、触れた時の質感にも拘りを持って開発し、フューエルリッドをスマートに演出します。

材質：本体/アルミニウム、プレート部/炭素繊維強化プラスチック（CFRP）



#### 515 GRドアハンドルプロテクター

1台分 3,300円(消費税抜き3,000円) **0.1H**〈VAG1〉

ドア開閉時のひっかき傷を防止するだけでなく、ドアハンドルまわりをスポーティにドレスアップします。

材質：樹脂（ポリ塩化ビニル）

**0.0H** は標準取付時間です。作業時間に応じた取付費が別途必要となります。価格は取付費を含まないトヨタカスタマイジング&ディベロップメント希望小売価格＜（消費税10%込み）'22年5月現在のもの＞で参考価格です。価格、取付費は販売店が独自に定めておりますので、詳しくは各販売店におたずねください。 ■装着用品・パーツ製造事業者：株式会社トヨタカスタマイジング&ディベロップメント ■設定のない商品は、全車型に適用です。 ※商品に関するお問い合わせ先・注意事項についてはP.040～042をご覧ください。





### 516 GRカーボンナンバーフレーム

フロント用 19,800円(消費税抜き18,000円)〈VAC6〉

リヤ用 19,800円(消費税抜き18,000円)〈VAM6〉

材質：炭素繊維強化プラスチック（CFRP）

■設定 除く字光式ナンバープレート付車



### 517 GRディスチャージテープ（GRロゴ入りアルミテープ）

1台分(小:4枚セット) 標準取付時間あり 5,500円(消費税抜き5,000円) 0.8H〈VRA1〉

1台分(小:4枚セット) 標準取付時間なし(車両搭載用) 5,500円(消費税抜き5,000円)  
〈VRA2〉

GRロゴ入りのアルミテープです。ボディ4カ所に貼り付けることで、ボディへの帯電を取り除き、車両本来の性能を引き出します。

材質：アルミニウム

【小】 W約50mm×H約25mm

0.0H は標準取付時間です。作業時間に応じた取付費が別途必要となります。価格は取付費を含まないトヨタカスタマイジング&ディベロップメント希望小売価格<(消費税10%込み)>'22年5月現在のもの>で参考価格です。価格、取付費は販売店が独自に定めておりますので、詳しくは各販売店におたずねください。 ■装着用品・パーツ製造事業者：株式会社トヨタカスタマイジング&ディベロップメント ■設定のない商品は、全車型に適用です。 ※商品に関するお問い合わせ先・注意事項についてはP.040～042をご覧ください。



### 518 GRサスペンションセット（全長調整式）

264,000円（消費税抜き240,000円）**4.0H**〈VC3U〉

ピストンロッドにモータースポーツ分野でも使用されるDLC\*コーティングを採用することで、摩擦を低減し、微小な入力からサスペンションが動くようになり、ハンドリング性能の向上としなやかな乗り心地を両立。特にステアリング操舵時はリニアな応答性を実現し、理想的なライントレースを実現します。

地上高：オリジナルより約15mmダウン

\*DLC（Diamond Like Carbon）炭素原子をクロームメッキ部に電着させることでダイヤモンドと同程度の硬度の皮膜を形成。フリクションを低減し、微細な動きでもピストンロッドがスムーズに動くことでサスペンションをより効果的に動作させます。

設定 MT車

※純正アッパーマウントを使用します。

**0.0H** は標準取付時間です。作業時間に応じた取付費が別途必要となります。価格は取付費を含まないトヨタカスタマイジング&ディベロップメント希望小売価格＜（消費税10%込み）'22年5月現在のもの＞で参考価格です。価格、取付費は販売店が独自に定めておりますので、詳しくは各販売店におたずねください。 ■装着用品・パーツ製造事業者：株式会社トヨタカスタマイジング&ディベロップメント ■設定のない商品は、全車型に適用です。 ※商品に関するお問い合わせ先・注意事項についてはP.040～042をご覧ください。



### 519 GR「パフォーマンスダンパー®」

1台分 99,000円（消費税抜き90,000円）**0.5H**〈VC52〉

ステアリング操作に対して、正確に応答するハンドリング性能とスッキリとしたステアフィールを実現。路面からの微振動などの入力を吸収することで、フラット感のある乗り心地を実現します。

※「PERFORMANCE DAMPER/パフォーマンスダンパー」はヤマハ発動機(株)の登録商標です。

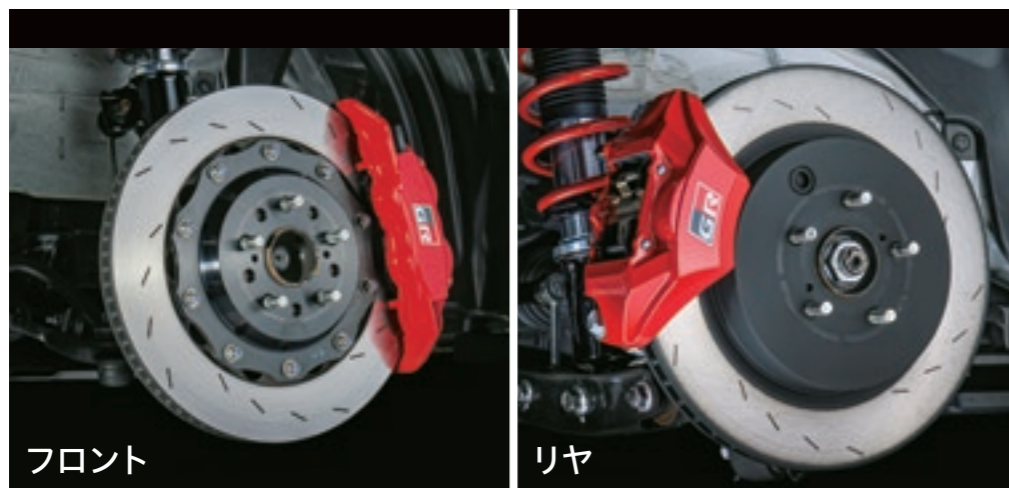

フロント

リヤ

## 【構成】

- フロントモノブロックキャリパー（対向4ポット）
- キャリパー取付ブラケット（前後）
- リヤモノブロックキャリパー（対向2ポット）
- ゴム製専用ブレーキホース（前後）
- フロントブレーキローター（直径345mm）
- ブレーキパッド（前後）
- リヤブレーキローター（直径330mm）

## モノブロックタイプ

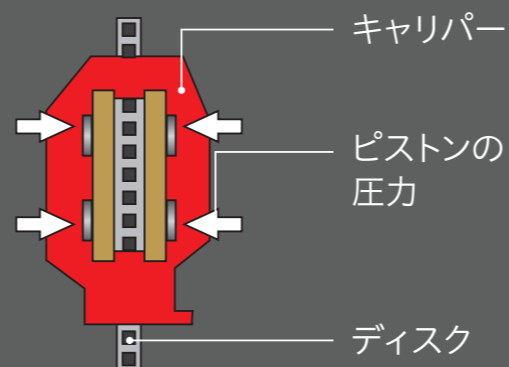

高い剛性感とレスポンスに優れた操作感が特徴。通常のキャリパーでは、制動時にキャリパーのねじれなどにより、わずかにパッドを押さえつける力が逃げてしまい、制動力にロスが生じます。しかし、モノブロックは剛性が高く、変形が少ないため、よりリニアで直接的な制動を実現します。

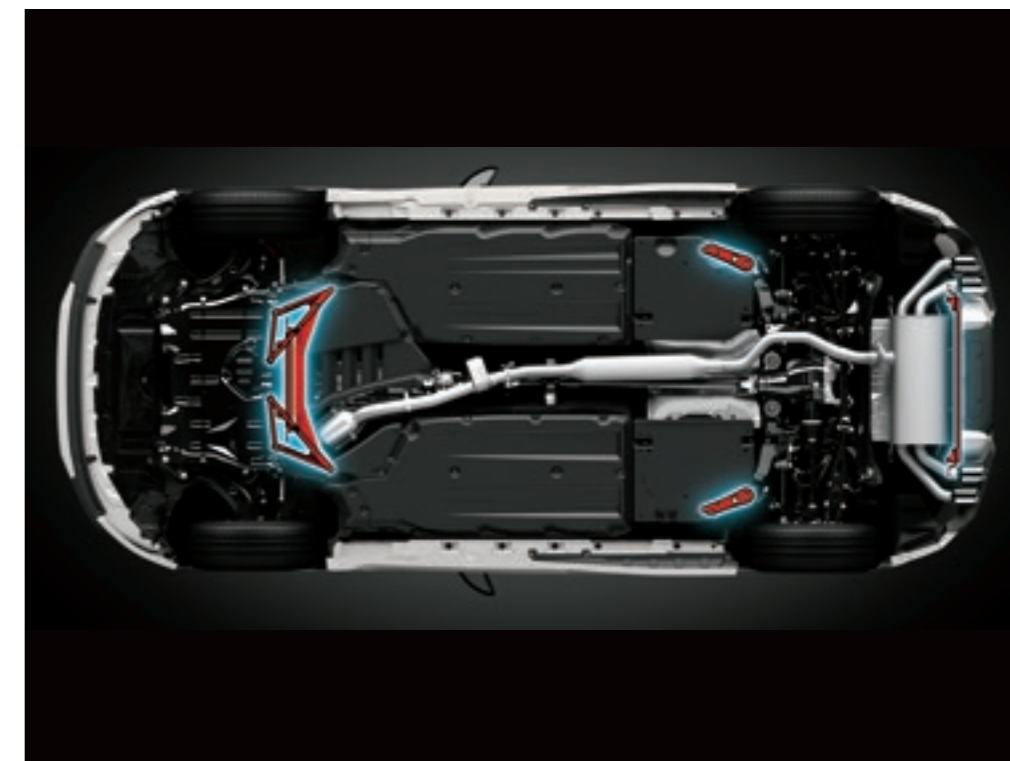

## 520 GRモノブロックブレーキキット

1台分 550,000円（消費税抜き500,000円）3.5H〈VC42〉

フロント4ポット、リヤ2ポットのモノブロックキャリパーを採用。ブレーキの大型化により、制動力と耐フェード性能を向上。専用ブレーキパッドを採用することで、高いコントロール性能を実現します。また、モノブロック形状の採用により、キャリパー剛性を確保しています。

【設定】MT車かつGR19インチ鍛造アルミホイール&タイヤセット（セキュリティロックナット付）510 付車、除くGRブレーキパッドセット

## 522 付車

※モノブロックブレーキキットを装着した場合、特性によりブレーキの鳴きやホイールの汚れが発生する場合があります。

※装着時にブレーキフルードの交換が必要となります。

※純正ダストカバーの加工が必要となります。

## 521 GRメンバーブレースセット

71,500円（消費税抜き65,000円）1.5H〈VC55〉

ボディの変形を抑えることで、サスペンションの性能を引き出し、荷重をしっかりとタイヤに伝え、リニアなハンドリングを実現します。GRドアスタビライザーと同時装着することで、さらに高い効果を発揮します。材質：スチール 【設定】MT車

## 【装着箇所】

- フロントメンバー部分：片側1点留め×1
- フロントメンバー部分：片側3点留め×2
- リヤメンバー部分：片側2点留め×2
- リヤバンパー内：片側2点留め×1

※GRドアスタビライザーとの同時装着を推奨します。

0.0H は標準取付時間です。作業時間に応じた取付費が別途必要となります。価格は取付費を含まないトヨタカスタマイジング&ディベロップメント希望小売価格＜（消費税10%込み）'22年5月現在のもの＞で参考価格です。価格、取付費は販売店が独自に定めておりますので、詳しくは各販売店におたずねください。 ■装着用品・パーツ製造事業者：株式会社トヨタカスタマイジング&ディベロップメント ■【設定】のない商品は、全車型に適用です。 ※商品に関するお問い合わせ先・注意事項についてはP.040～042をご覧ください。

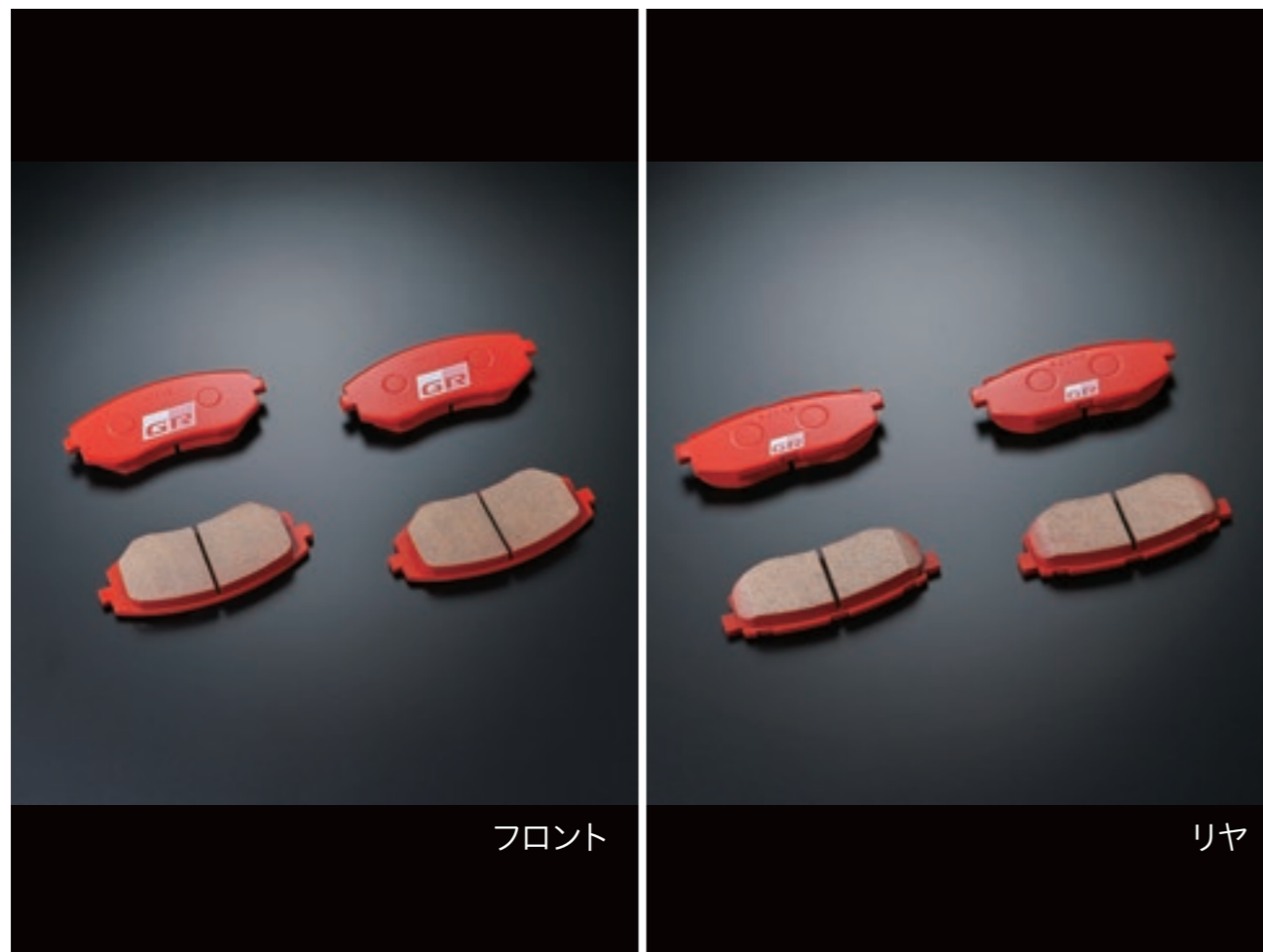

## 522 GRブレーキパッドセット

1台分 30,800円(消費税抜き28,000円) **2.0H**〈VC4U〉

ストリートでの使いやすさを優先に開発。制動性能と鳴きやブレーキダストなどのコンフォート性能を両立するために、専用セッティングを行いました。コントロール性を重視したセッティングで、ブレーキペダルの踏込み量（踏力）に比例した制動力が体感できます。

**設定** MT車、除くGRモノブロックブレーキキット **520** 付車

※ブレーキパッドを装着した場合、特性によりブレーキの鳴きやホイールの汚れが発生する場合があります。また、摩耗が大きくなる場合があります。

### ■GRブレーキパッド 性能特性

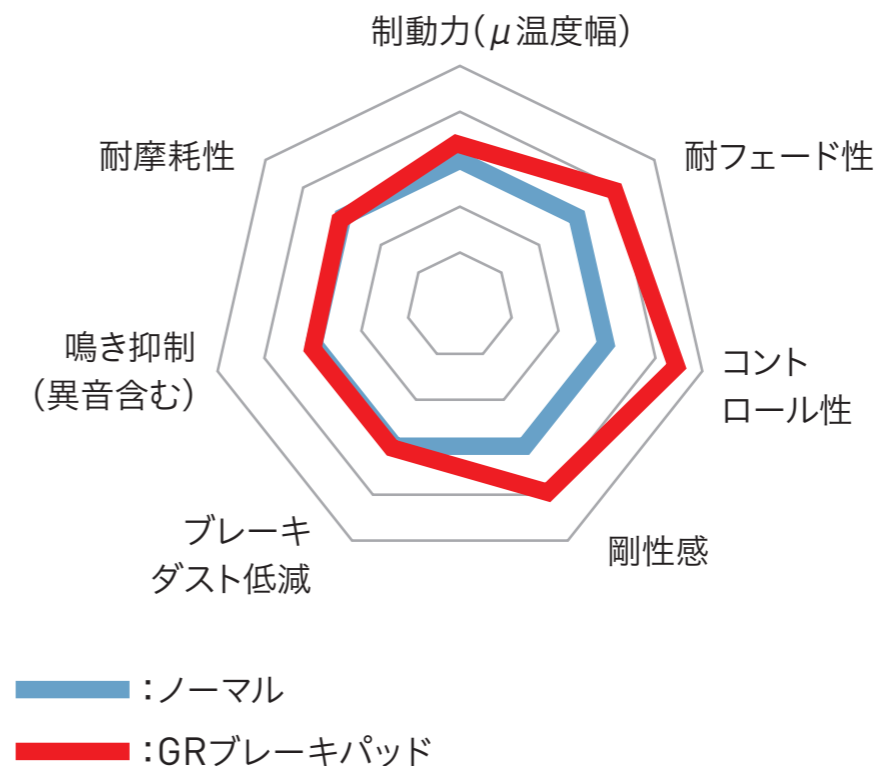

**0.0H** は標準取付時間です。作業時間に応じた取付費が別途必要となります。価格は取付費を含まないトヨタカスタマイジング&ディベロップメント希望小売価格<（消費税10%込み）'22年5月現在のもの>で参考価格です。価格、取付費は販売店が独自に定めておりますので、詳しくは各販売店におたずねください。 ■装着用品・パーツ製造事業者：株式会社トヨタカスタマイジング&ディベロップメント  
■**設定**のない商品は、全車型に適用です。 ※商品に関するお問い合わせ先・注意事項についてはP.040～042をご覧ください。



## 523 GRドアスタビライザー

1台分 16,500円(消費税抜き15,000円) 0.4H〈VC54〉

ドアのストライカー部分の隙間にスペーサーを入れ、隙間を埋めることで、ステアリング操作時の車両の応答遅れを低減。クイックなレスポンスに仕上げます。

材質：スチール、樹脂

※GRメンバーブレースセットとの同時装着を推奨します。

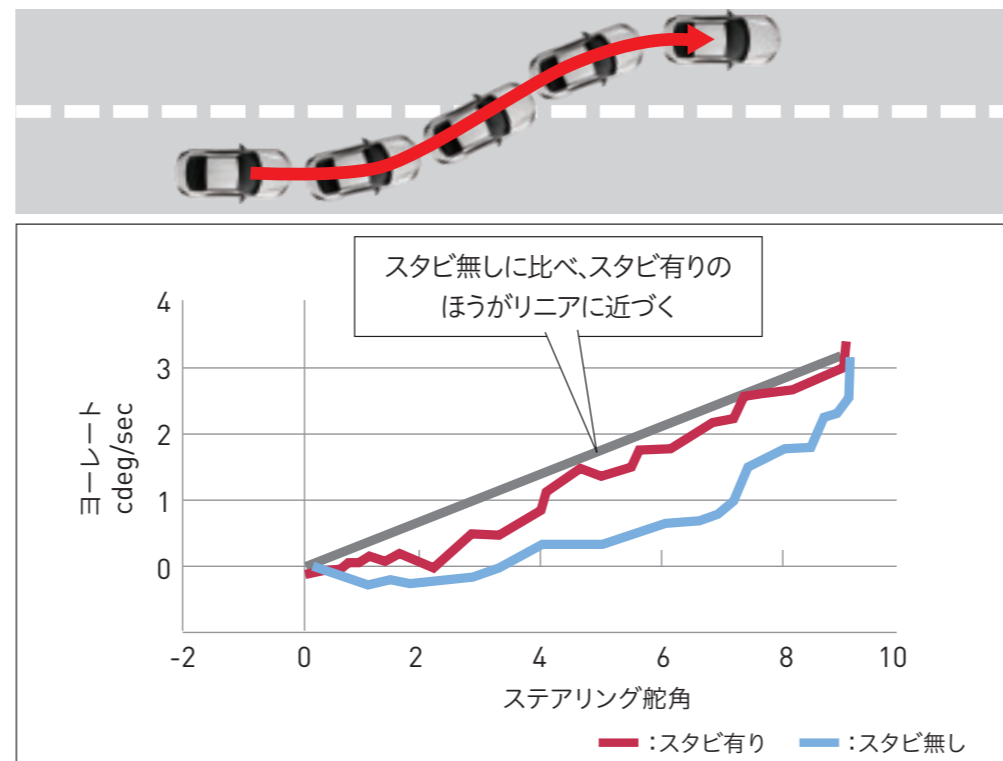

## 524 GRクイックシフトレバーセット

41,800円(消費税抜き38,000円) 1.1H〈VC74〉

シフトストロークを純正に比べて約10%ショート化。素早く確実なシフトワークを実現します。

設定 MT車

※本商品にシフトノブは含まれません。

※装着により操作感が若干重くなります。

※装着後、慣れるまではシフトミスに十分注意してご使用ください。

0.0H は標準取付時間です。作業時間に応じた取付費が別途必要となります。価格は取付費を含まないトヨタカスタマイジング&ディベロップメント希望小売価格<(消費税10%込み)>'22年5月現在のもの>で参考価格です。価格、取付費は販売店が独自に定めておりますので、詳しくは各販売店におたずねください。 ■装着用品・パーツ製造事業者：株式会社トヨタカスタマイジング&ディベロップメント ■設定のない商品は、全車型に適用です。 ※商品に関するお問い合わせ先・注意事項についてはP.040~042をご覧ください。

赤外線カット率(ダークスモークの場合)

約60%

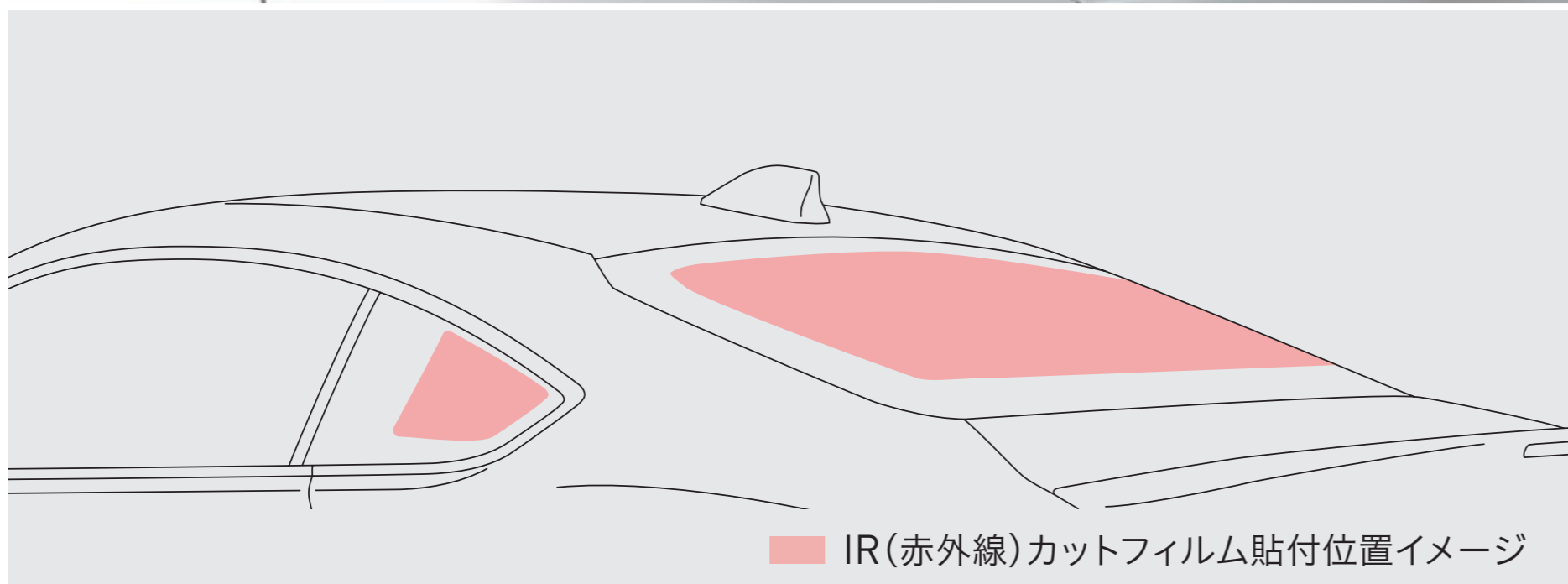
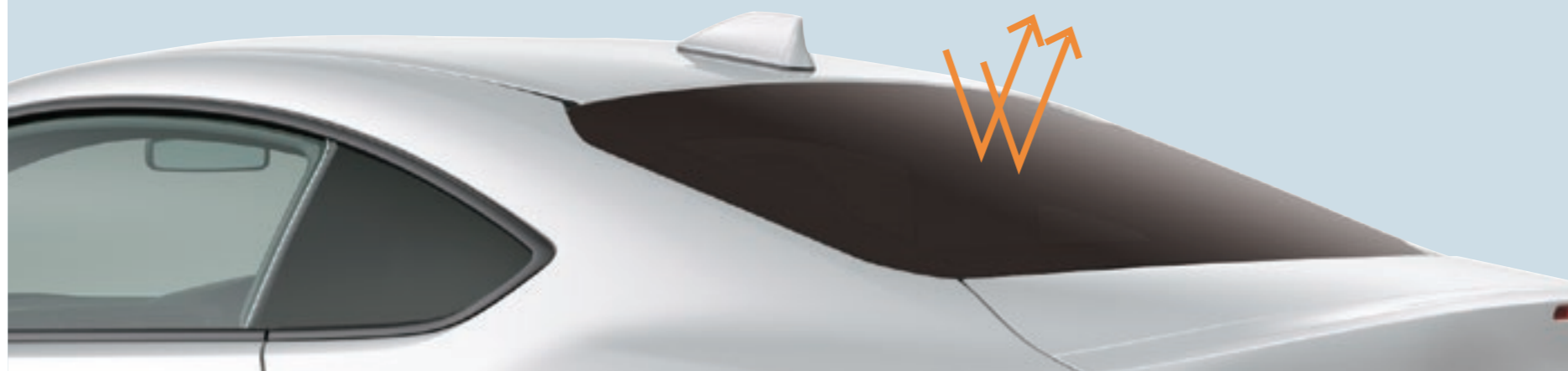

## 525 IR（赤外線）カットフィルム

20,900円(消費税抜き19,000円) 2.0H

スモーク〈VEB1〉、ダークスモーク〈VEB2〉

直射日光による肌への「ジリジリ感」を緩和するウインドウフィルム。車内の温度上昇を抑え、エアコンの効果を向上させます。

色：スモーク、ダークスモーク

材質：樹脂（PET）

	スモーク	ダークスモーク
可視光透過率	約21%	約8%
紫外線カット率	約99%	約99%
赤外線カット率	約54%	約60%

※写真のフィルムはダークスモーク。

0.0H は標準取付時間です。作業時間に応じた取付費が別途必要となります。価格は取付費を含まないトヨタカスタマイジング&ディベロップメント希望小売価格<（消費税10%込み）'22年5月現在のもの>で参考価格です。価格、取付費は販売店が独自に定めておりますので、詳しくは各販売店におたずねください。 ■装着用品・パーツ製造事業者：株式会社トヨタカスタマイジング&ディベロップメント ■設定のない商品は、全車型に適用です。 ※商品に関するお問い合わせ先・注意事項についてはP.040~042をご覧ください。

## 526 GRインテリアパネルセット

5点セット 38,500円(消費税抜き35,000円)

0.5H〈VE11〉

マーブルカーボン柄を採用し、インテリアトリムを先進的で上質なスポーツテイストを表現しています。また、GRロゴも配置することにより、スポーツマインドを刺激する室内空間を演出します。

材質：樹脂（アクリル）



Photo: RZ(6MT)。ボディカラーのクリスタルホワイトパール(K1X)はメーカーオプション。内装色のブラック×レッドは設定色(ご注文時に指定が必要です。指定がない場合はブラックになります)。GRインテリアパネルセットを装着しています。



※写真は6AT車。

装着部位

0.0H は標準取付時間です。作業時間に応じた取付費が別途必要となります。価格は取付費を含まないトヨタカスタマイジング&ディベロップメント希望小売価格<(消費税10%込み)>'22年5月現在のもの>で参考価格です。価格、取付費は販売店が独自に定めておりますので、詳しくは各販売店におたずねください。 ■装着用品・パーツ製造事業者：株式会社トヨタカスタマイジング&ディベロップメント ■設定のない商品は、全車型に適用です。 ※商品に関するお問い合わせ先・注意事項についてはP.040~042をご覧ください。



## 527 GRニーパッド

11,000円(消費税抜き10,000円) 0.5H &lt;VC85&gt;

コーナリング時の運転姿勢をサポートし、安定した操作を行うことを可能にするアイテム。スエード表皮とGRロゴ刺繍によって、室内の雰囲気スポーティに演出します。

内容：ニーパッド（運転席用）

※穴あけ加工が必要となります。



## 528 LEDルームランプセット

33,000円(消費税抜き30,000円) 0.4H &lt;VE21&gt;

レンズ全面がムラなく光る面発光タイプのLEDルームランプセット。広範囲に明るく照らし、室内の視認性が向上します。

ルームランプ [面発光タイプ]（2個）、ラグージルムランプ（1個）のセット。

設定 除く RC

※写真の色や照度は実際とは異なります。

※エンジン始動時や電圧が安定しないときなどに、光がちらついて見える場合がありますが、製品異常ではありません。

0.0H は標準取付時間です。作業時間に応じた取付費が別途必要となります。価格は取付費を含まないトヨタカスタマイジング&ディベロップメント希望小売価格<（消費税10%込み）'22年5月現在のもの>で参考価格です。価格、取付費は販売店が独自に定めておりますので、詳しくは各販売店におたずねください。 ■装着用品・パーツ製造事業者：株式会社トヨタカスタマイジング&ディベロップメント ■設定のない商品は、全車型に適用です。 ※商品に関するお問い合わせ先・注意事項についてはP.040～042をご覧ください。



**529 GRサンシェード****9,900円(消費税抜き9,000円)〈VE91〉**

GR86のウインドシールドガラス専用に設計。使用しない時はコンパクトに収納可能です。専用ケース付。

**530 キーカバー****14,300円(消費税抜き13,000円)〈VCJ2〉**

アラミド繊維は、厚み約0.6mmと非常に薄くて軽量かつ強靱な特性を有します。織り目が美しく表現できる「綾織」を採用し、表面には触り心地の良いマットコーティングを施しました。アルミバンパーはアルミニウムの塊から精密に削り出し、美しい発色のアルマイト加工で仕上げています。

材質：アラミド繊維

**0.0H** は標準取付時間です。作業時間に応じた取付費が別途必要となります。価格は取付費を含まないトヨタカスタマイジング&ディベロップメント希望小売価格<(消費税10%込み)'22年5月現在のもの>で参考価格です。価格、取付費は販売店が独自に定めておりますので、詳しくは各販売店におたずねください。 ■装着用品・パーツ製造事業者：株式会社トヨタカスタマイジング&ディベロップメント ■設定のない商品は、全車型に適用です。 ※商品に関するお問い合わせ先・注意事項についてはP.040~042をご覧ください。



Photo：RZ（6MT）。ボディカラーのクリスタルホワイトパール〈K1X〉はメーカーオプション。GRプロジェクトイルミネーションを装着しています。  
※写真は灯火類を点灯させた状態です。写真の色や照度は実際とは異なります。



## 006 GRプロジェクションイルミネーション

1台分(フロント左右) 19,800円(消費税抜き18,000円)

0.2H <GRF1>

設定 RZ

ドア開閉と連動し、ドアトリムの下部からGRロゴのグラフィックを路面に照射。夜間の乗り降りを特別な体験として、おもてなしを演出します。

投影サイズ：直径約300mm

※周囲の明るさや路面状況によって見え方が異なります。

※写真の色や照度は実際とは異なります。



## 007 リヤフォグランプ

28,600円(消費税抜き26,000円) 1.0H <K210>

悪天候時の被視認性に優れるほか、装着することでレーシングカーを彷彿とさせるリヤスタイルを実現します。

設定 SZ

※写真の色や照度は実際とは異なります。



## 008 GRバルブキャップ

1台分(4個) 3,960円(消費税抜き3,600円) <GRH0>

GRロゴ入り。

色：ブラック

材質：樹脂（ABS）

0.0H は標準取付時間です。作業時間に応じた取付費が別途必要となります。価格は取付費を含まないメーカー希望小売価格<（消費税10%込み）'22年5月現在のもの>で参考価格です。価格、取付費は販売店が独自に定めておりますので、詳しくは各販売店におたずねください。 ■装着用品・パーツ製造事業者：トヨタ自動車株式会社 ■設定のない商品は、全車型に適用です。 ※商品に関するお問い合わせ先・注意事項についてはP.040～042をご覧ください。



Photo：SZ（6AT）。ボディカラーのスパークレッド〈DCK〉はメーカーオプション。内装色はブラック。GR革調シートカバーを装着しています。



SRS SIDE AIRBAG 対応\*2

## 013 GR革調シートカバー\*1



1台分 56,100円(消費税抜き51,000円) **0.7H** <GRDB>

上質な大人のスポーティ空間へと一変させる革調シートカバー。

色：ブラック 材質：ポリウレタン+ポリエステル

**設定** 除くRZ

※フロントシートのみを設定となります。

\*1. トヨタ純正シートカバーは難燃性の生地を使用。シートへのフィッティングに配慮した専用設計となっております。

\*2. SRSサイドエアバッグが全車標準装備のため、SRSサイドエアバッグ対応純正シートカバー以外は使用しないでください。車種専用の純正用品以外を使用するとSRSサイドエアバッグが正常に作動しなくなり、重大な傷害を受ける恐れがあります。



## 014 GRラゲージマット

1台分 17,600円(消費税抜き16,000円) <GRC0>

GRエンブレム付。

色：ブラック（オーバーロック：ブラック）

材質：ポリプロピレン



## 015 ラゲージソフトトレイ

15,400円(消費税抜き14,000円) <J0A1>

表面に滑り止め・撥水・防水加工を施したトレイです。外周縁付きで濡れたものの収納にも便利です。車名ロゴ入り。

色：ブラック

材質：ポリエステル+ポリウレタンフィルム+発泡ポリウレタン+ポリエステルの4層ラミネート

※防水性に優れた素材ですが、構造上、完全防水ではありません。

**0.0H** は標準取付時間です。作業時間に応じた取付費が別途必要となります。価格は取付費を含まないメーカー希望小売価格<（消費税10%込み）'22年5月現在のもの>で参考価格です。価格、取付費は販売店が独自に定めておりますので、詳しくは各販売店におたずねください。 ■装着用品・パーツ製造事業者：トヨタ自動車株式会社 ■ **設定** のない商品は、全車型に適用です。 ※商品に関するお問い合わせ先・注意事項についてはP.040~042をご覧ください。

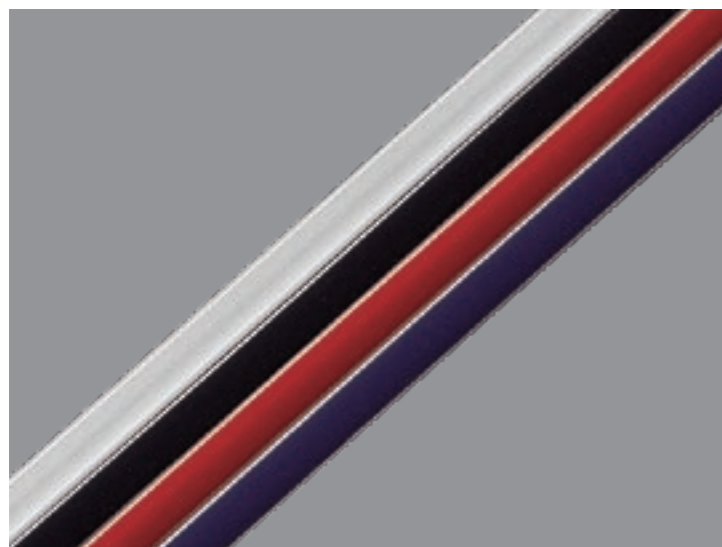

## 016 ドアエッジプロテクター（樹脂製）

2本入 2,750円（消費税抜き2,500円）  
0.2H 〈K6B3〉

ドアの開閉時にエッジをガードします。  
色：スーパーシルバー、ブラック、レッドマイカメタリック、ダークブルー

※汎用色設定のため、車両色とは若干異なります。



## 017 プロテクションフィルム（ドアハンドル）

3,300円（消費税抜き3,000円）0.4H  
〈S1AR〉

ドアハンドルのくぼみ部分に貼る透明フィルム。ボディカラーの美しさを損なわず、ハンドルを握る際の、ツメなどによるボディへの傷つきを防ぎます。

フロント2枚  
材質：ウレタン

※車両になじむ透明フィルムを使用しています。



## 018 プロテクションフィルム（リアバンパー）

11,000円（消費税抜き10,000円）0.4H  
シルバーロゴ〈S1PG〉、  
ブラックロゴ〈S1PH〉

荷物の積み降ろし時にリアバンパー上部への傷つきを防止。透明フィルムに車名ロゴ入り。  
材質：ウレタン ※車両になじむ透明フィルムを使用しています。

[推奨色]

シルバーロゴ	クリスタルブラックシリカ〈D4S〉、 マグネタイトグレーメタリック〈P8Y〉、 サファイアブルー〈WCH〉
ブラックロゴ	スパークレッド〈DCK〉、 クリスタルホワイトパール〈K1X〉、 ブライツブルー〈DAR〉、 アイスシルバーメタリック〈G1U〉

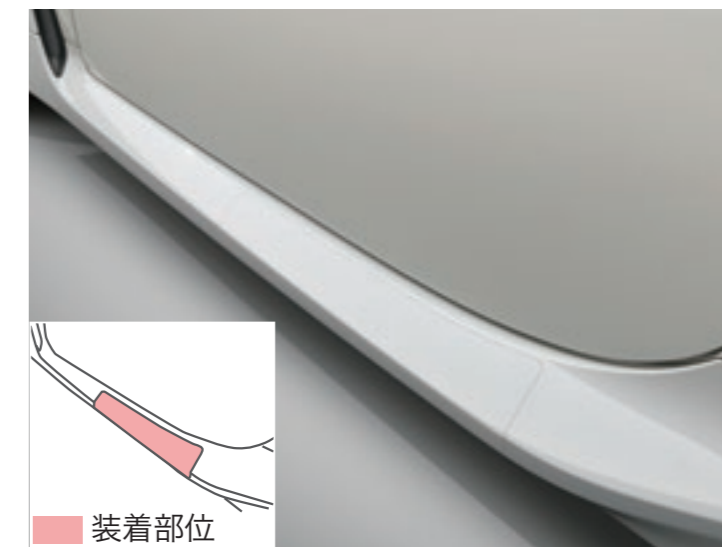

## 019 プロテクションフィルム（ロッカー）

7,700円（消費税抜き7,000円）0.8H  
〈S1BE〉

乗り降りの際に靴や荷物などによるロッカー部への傷つきを防止。さりげない見栄えの透明フィルムを採用しています。

フロント2枚  
材質：ウレタン

※車両になじむ透明フィルムを使用しています。

0.0H は標準取付時間です。作業時間に応じた取付費が別途必要となります。価格は取付費を含まないメーカー希望小売価格（消費税10%込み）'22年5月現在のもの>で参考価格です。価格、取付費は販売店が独自に定めておりますので、詳しくは各販売店におたずねください。 ■装着用品・パーツ製造事業者：トヨタ自動車株式会社 ■設定のない商品は、全車型に適用です。 ※商品に関するお問い合わせ先・注意事項についてはP.040～042をご覧ください。

020

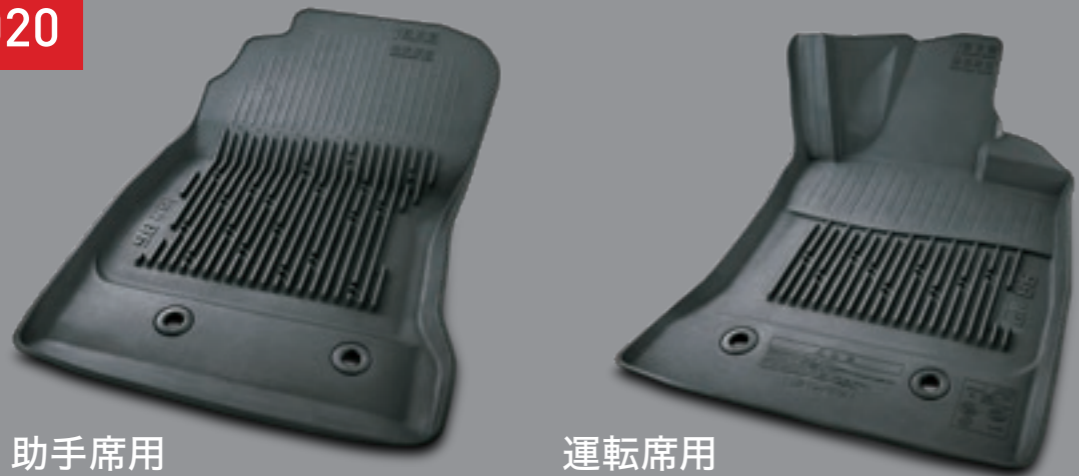

助手席用

運転席用

※写真はMT車用

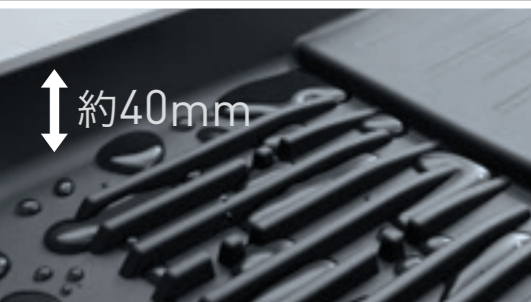

約40mm

フロアに水がこぼれにくい約40mmの縁高形状&ズボンのすそが濡れにくい段差構造

021



## 020 スノー・レジャー用フロアマット（縁高タイプ）\*1

フロント（運転席・助手席）11,550円（消費税抜き10,500円）〈A2J6〉

縁高&車両専用形状でフロアへの水や汚れの浸入を防ぎ、車内を清潔に保ちます。

色：ブラック

材質：合成ラバー（SBR）

## 021 タイヤチェーン（スプリングチェーン）

29,700円（消費税抜き27,000円）〈V1F1〉

■適応サイズは、新車標準ホイール・タイヤを基準にしています。ホイール・タイヤの種類（特に冬用タイヤ）・メーカーによっては装着できない場合があります。詳しくは販売店にお問い合わせください。

■アルミホイールにチェーンを取り付けると、ホイールに傷がつく恐れがあります。

※写真のディスクホイールおよびタイヤについては当該車両とは異なります。

\*1. トヨタ純正フロアマットは難燃性・耐久性等、車両同等の品質基準をクリアしています。他のフロアマット類と重ねて使用しないでください。

0.0H は標準取付時間です。作業時間に応じた取付費が別途必要となります。価格は取付費を含まないメーカー希望小売価格（消費税10%込み）'22年5月現在のもの>で参考価格です。価格、取付費は販売店が独自に定めておりますので、詳しくは各販売店におたずねください。 ■装着用品・パーツ製造事業者：トヨタ自動車株式会社 ■設定のない商品は、全車型に適用です。 ※商品に関するお問い合わせ先・注意事項についてはP.040~042をご覧ください。

番号	品目名	価格	追工コード	備考
022	ジャッキセット(ジャッキ&ハンドル)	6,600円(消費税抜き6,000円)	<77NT>	<b>設定</b> 除くスペアタイヤ（メーカーオプション）付車 ※ジャッキはお客様のクルマ専用のため、他の車両には使用しないでください。他の車両のジャッキを、お客様のクルマには使用しないでください。
023	車載防災セット*1*2	13,200円(消費税抜き12,000円)	<J1K0>	<b>【セット内容】</b> ① レインコート ② レジャーシート（L1.8×W1.8m） ③ 搭載ケース（リュックタイプ/容量15L相当）ズレ防止マジックテープ付 サイズ：L420×W300×H140mm ④ 非常用ホイッスル ⑤ アルミブランケット ⑥ 携帯トイレ（3個）吸水シート付 ⑦ 手回し充電ラジオライト（USBジャック付） ⑧ マスク ⑨ 軍手 ⑩ 防災ウェットタオル ⑪ タオル ⑫ 給水袋（容量3L）
024	携帯トイレ(簡易セット)*1*3	8,250円(消費税抜き7,500円)	<J1K1>	<b>【セット内容】</b> ① ワンタッチ便器（1個）*4 [ワンタッチ便器サイズ（組立時）]天面275×260mm・底面300×260mm・高さ100mm ② エチケット用ポンチョ（1枚） ③ ケアバッグ（2個） ④ 消臭凝固剤（2個） ⑤ 廃棄用袋（2枚） ⑥ 吸収シート（2枚） ⑦ 搭載ケース
025	カーカバー(防災タイプ)	19,800円(消費税抜き18,000円)	<K7B2>	(財)日本防災協会認定生地を使用。 材質：ポリエステル
026	三角表示板	2,750円(消費税抜き2,500円)	<77R0>	
027	レスキューマンⅢ(ハンマー&カッター)*5	2,530円(消費税抜き2,300円)	<77P2>	

\*1. 保証期間はご購入日から1年間です。 \*2. 非常食・飲料水等は、必要に応じてご準備することをおすすめします。 \*3. 使用回数につきましては、お客様の使用環境によって変わります。 \*4. ワンタッチ便器は繰り返しご使用になれます。 \*5. **【ご注意】** ●緊急脱出のための専用品です。他の用途には使用しないでください。 ●フロントウィンドウガラスは緊急脱出用ハンマーでは割ることができません。また、一部車両のドアガラスおよびリヤウィンドウガラスには合わせガラスが使用されているため割ることができません。 ●ドアガラスを割り、穴を広げるとき、ガラスの破片でケガをしないようご注意ください。 ●お子様のいたずらでケガをする場合がありますので十分ご注意ください。

0.0H は標準取付時間です。作業時間に応じた取付費が別途必要となります。価格は取付費を含まないメーカー希望小売価格＜（消費税10%込み）'22年5月現在のもの＞で参考価格です。価格、取付費は販売店が独自に定めておりますので、詳しくは各販売店におたずねください。 ■装着用品・パーツ製造事業者：トヨタ自動車株式会社 ■**設定**のない商品は、全車型に適用です。 ※商品に関するお問い合わせ先・注意事項についてはP.040～042をご覧ください。





## GRモーターオイル Endurance 0W-20

- ノンポリマー処方、モリブデン系添加剤配合
- スポーツ走行の連続周回に耐える強靭さ（粘度低下の少なさ）と、通常走行での質感の高い回転フィールを提供
- API規格：SP相当

## GRモーターオイル Circuit 0W-20

- 高性能ベースオイル & 高性能ポリマー、モリブデン系添加剤配合
- タイムアタックでの「一発の速さ」と、「スーパー・ハイレスポンス」な吹け上がりを実現
- NAエンジンのパフォーマンスを引き出すためにNA専用開発

## GRモーターオイル Touring 0W-30

- 高性能ベースオイル & 高性能ポリマー、モリブデン系添加剤配合
- レスポンスと質感を両立させたコストパフォーマンスに優れたオイル
- API規格：SP相当



GRモーターオイルの  
詳細はこちらを  
ご覧ください。



## GRエアロスタビライジングボディコートVer.2・ガラスコート



塗るだけでボディやガラス表面の帯電を防止し、空気の流れを整えることで  
操縦性の変化を楽しめる、新しいコンセプトのコート剤

- ・GRエアロスタビライジングボディコートVer.2：〈GRZA〉
- ※販売店もしくは専門業者で光沢保証付き硬化型ボディコートを施工された車両にご使用される場合は、他の市販簡易コート剤ご使用時と同様、保証の取り扱いについて事前にご確認いただいた上でお使いください。

※本商品を使用する事によりツヤが生じます。ツヤ消し部分への塗布はお控えください。

- ・GRエアロスタビライジングガラスコート：〈GRZB〉
- ※アイサイト搭載車（RZ、SZのAT車）にはご使用をお控えください。

※商品に掲載の説明事項をよくお読みいただいた上でご使用ください。

ボディコート&  
ガラスコートの  
詳細はこちらを  
ご覧ください。



0.0H は標準取付時間です。作業時間に応じた取付費が別途必要となります。価格は取付費を含まないメーカー希望小売価格＜（消費税10%込み）'22年5月現在のもの＞で参考価格です。価格、取付費は販売店が独自に定めておりますので、詳しくは各販売店におたずねください。 ■装着用品・パーツ製造事業者：トヨタ自動車株式会社 ■[設定]のない商品は、全車型に適用です。 ※商品に関するお問い合わせ先・注意事項についてはP.040～042をご覧ください。



**009** ナンバーフレーム（デラックス）

2,200円（消費税抜き2,000円）  
フロント〈K559〉、リヤ〈K560〉

設定 除く字光式ナンバープレート付車



**010** ナンバーフレーム（ベーシック）

1,540円（消費税抜き1,400円）  
フロント〈K561〉、リヤ〈K562〉

設定 除く字光式ナンバープレート付車



**011** ロックボルト（ナンバープレート用）

2,860円（消費税抜き2,600円）〈K5P1〉

設定 除く字光式ナンバープレート付車



**012** キー付ホイールナット

11,000円（消費税抜き10,000円）  
〈U5A0〉

設定 18インチアルミホイール、17インチアルミホイール付車



### 701 ワイヤレス充電器マグネットホルダー\*

4,378円(消費税抜き3,980円)〈3161〉

ワイヤレス充電の規格「Qi」認証品。付属の吸着プレートスマートフォンに取り付けることで、磁力でスマートフォンを吸着・ホールドしながら充電ができます。(合計重量300g以下、付属の専用吸着プレートBご使用の場合、保護ケースの厚み1.5mm以下に対応。) 材質:【ホルダー本体】樹脂(ABS) 【コード】樹脂(ポリ塩化ビニル)

※車両への取り付けには付属の吸盤式アームもしくはエアコンクリップをお使いいただけますが、当該車両については、助手席側、ナビ上のエアコン吹き出し口にエアコンクリップでの取り付けを推奨いたします。 ※商品にUSBソケットは含まれません。 ※保証期間はご購入日から6カ月です。

※商品につきましては、予告なく変更や販売終了となることがございます。 \* 写真は当該車両とは異なります。

0.0H は標準取付時間です。作業時間に応じた取付費が別途必要となります。価格は取付費を含まない(販売元)トヨタモビリティパーツ希望小売価格<(消費税10%込み)'22年5月現在のもの>で参考価格です。価格、取付費は販売店が独自に定めておりますので、詳しくは各販売店におたずねください。 ■装着用品・パーツ製造事業者:P.042をご参照 ■設定のない商品は、全車型に適用です。 ※商品に関するお問い合わせ先・注意事項についてはP.040~042をご覧ください。



### 702 DC-5.4A-リバーシブルUSB2ポートQC3自動判定\*

1,727円(消費税抜き1,570円)〈3162〉

車のアクセサリースocketを2ポートのUSB電源に変換。USBの表裏を気にせずに挿せるリバーシブルポート。上部のポートはクアルコム社クイックチャージ3.0ポート搭載で、最大9V/2Aまたは最大12V/1.5Aにて充電します。(クイックチャージ3.0規格対応端末のみ。クイックチャージ対応端末以外は最大5V/2.4Aでの充電となります。)

※商品にUSBケーブルは含まれません。 ※保証期間はご購入日から6カ月です。



### 703 ゴミ箱 ボトル型カーボン調ブラックメッキ

2,200円(消費税抜き2,000円)〈3972〉

ドアポケット等に挿し込んで使用するタイプ。フタはワンプッシュで開き、ゴミが溜まった際はフタを取り外して捨てることができます。

※運転席・助手席にてご使用いただく場合、当該車両のドアポケット形状により、ゴミ箱が若干斜めになります。

チャイルドシートとして使用



カジュアル

ナチュラル

モダン

## 028 NEO G-Child baby

41,800円(消費税抜き38,000円)

カジュアル<77FJ>、ナチュラル<77FK>、モダン<77FL>

サイズ：L485×W485×H655mm

チャイルドシートとして使用



カジュアル

ナチュラル

モダン

## 029 NEO G-Child ISO leg\*1

85,800円(消費税抜き78,000円)

カジュアル<77FM>、ナチュラル<77FN>、モダン<77FP>

サイズ：L620×W415×H655mm（コネクタ最短時・サポート  
レッグ含まず）



カジュアル  
(最大時)

ナチュラル  
(最小時)

## 030 ジュニアシート

38,500円(消費税抜き35,000円)

カジュアル<77G4>、ナチュラル<77G3>

サイズ：【最小時】L480×W450×H690mm  
【最大時】L500×W500×H830mm  
【折りたたみ時】L770×W480×H250mm

**トヨタ NEO G-Childシリーズ** | トヨタ NEO G-Childシリーズは、国土交通省の定める基準をクリアしています。

\*1. ISO FIX対応のチャイルドシートは、ISO FIX対応固定専用アンカーに固定した状態で道路運送車両の保安基準に適合させているため、指定されたものをご使用ください。詳細はトヨタ販売店におたずねください。

0.0H は標準取付時間です。作業時間に応じた取付費が別途必要となります。価格は取付費を含まないメーカー希望小売価格<（消費税10%込み）'22年5月現在のもの>で参考価格です。価格、取付費は販売店が独自に定めておりますので、詳しくは各販売店におたずねください。 ■装着用品・パーツ製造事業者：トヨタ自動車株式会社 ■設定のない商品は、全車型に適用です。 ※商品に関するお問い合わせ先・注意事項についてはP.040～042をご覧ください。

チャイルドシート装着方法一覧表

品名	取付方法	取付位置			取付向き
		助手席	後席(左)	後席(右)	
028 NEO G-Child baby	シートベルト	×	○*2	×	後向き
	シートベルト	×	○*2	○	前向き
029 NEO G-Child ISO leg*1	ISO FIX	×	○	×	後向き
	ISO FIX	×	○	○	前向き
030 ジュニアシート	シートベルト	×	○	○	前向き

□ :ベビーシートとして使用    □ :チャイルドシートとして使用    □ :ジュニアシートとして使用

**トヨタ NEO G-Childシリーズ** | トヨタ NEO G-Childシリーズは、国土交通省の定める基準をクリアしています。

\*1. ISO FIX対応のチャイルドシートは、ISO FIX対応固定専用アンカーに固定した状態で道路運送車両の保安基準に適合させているため、指定されたものをご使用ください。詳細はトヨタ販売店におたずねください。

\*2. 助手席シートを最前部にスライドさせて取り付けてください。

0.0H は標準取付時間です。作業時間に応じた取付費が別途必要となります。価格は取付費を含まないメーカー希望小売価格<(消費税10%込み)>'22年5月現在のもの>で参考価格です。価格、取付費は販売店が独自に定めておりますので、詳しくは各販売店におたずねください。 ■装着用品・パーツ製造事業者：トヨタ自動車株式会社 ■設定のない商品は、全車型に適用です。 ※商品に関するお問い合わせ先・注意事項についてはP.040~042をご覧ください。



左:スイッチ 右:本体

※写真は当該車両とは異なります。

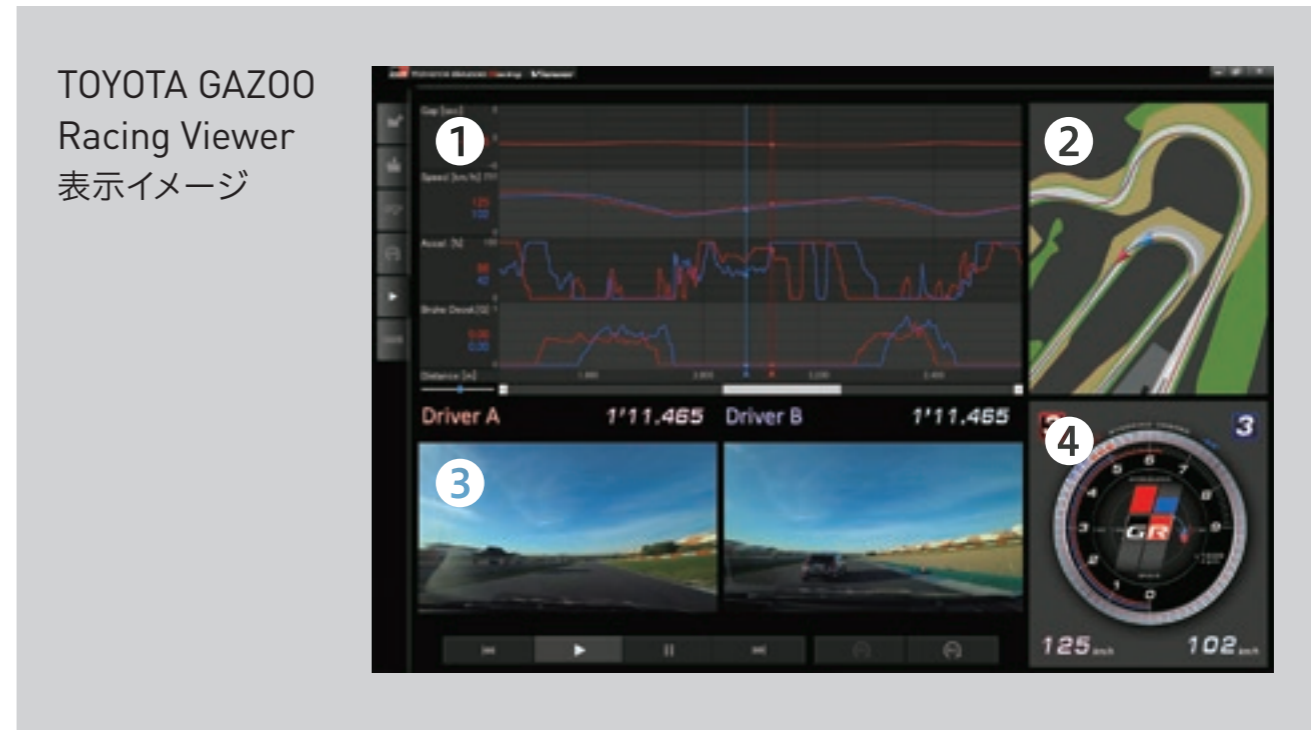

TOYOTA GAZOO  
Racing Viewer  
表示イメージ

## 12 TOYOTA GAZOO Racing Recorder



93,500円(消費税抜き85,000円) 2.2H<UT3X>

アクセル、ブレーキ、ステアリング、シフトポジションなどのドライバーの操作情報、車速、エンジン回転数、加速度などの各種センサーの値、および車両の位置と方位情報をSDカードへ記録\*1するデータロガーです。SDカードへ記録した情報は専用アプリケーションのTOYOTA GAZOO Racing Viewer\*2で表示することができます。最大2つの動画を表示でき、推奨するカメラ\*3（別売り）の動画であれば、記録した情報と自動で時間同期し再生します。また、Microsoft Bing Maps上に走行軌跡を表示・再生することも可能です。

材質：樹脂（ABS） サイズ：本体 / L88.5×W131.4×H26.5mm、スイッチ / L16×W79×H26.2 mm

設定 除くカメラ別体型ドライブレコーダー（ナビ連動タイプ）（スマートフォン連携タイプ）（フロントカメラタイプ）・安心機能付ドライブレコーダー（別体型）、iPod対応USB/HDMI入力端子（すべて販売店装着オプション）付車

① **グラフエリア** 走行距離ごとの車速、アクセル、ブレーキ減速度、シフト段数を表示。 ② **マップエリア** Microsoft Bing Maps上にGPSポジション、車両進行方向、走行軌跡を表示。 ③ **ビデオエリア** 走行映像を2画面表示可能。ソニーアクションカム映像であれば、測定データと自動で時間同期。 ④ **メーターエリア** 変速段数、車速、エンジン回転数、アクセル開度、ブレーキ減速度、ステアリング角度を表示。

\*1. Vehicle Data Visualizerフォーマットで記録、対応アプリで参照可能。 \*2. Windows10用のアプリケーション「TOYOTA GAZOO Racing Viewer」についてはTOYOTA GAZOO Racingのホームページをご覧ください。（<https://toyotagazooracing.com/jp/gr/grparts/recorder/>） \*3. <https://vehicle-data-visualizer-works.com/APPS/GRViewer/>“オートシンクロ機能が使用可能なカメラ”を参照ください。

0.0H は標準取付時間です。作業時間に応じた取付費が別途必要となります。価格は取付費を含まないメーカー希望小売価格<（消費税10%込み）'22年5月現在のもの>で参考価格です。価格、取付費は販売店が独自に定めておりますので、詳しくは各販売店におたずねください。 ■装着用品・パーツ製造事業者：トヨタ自動車株式会社 ■設定のない商品は、全車型に適用です。 ※商品に関するお問い合わせ先・注意事項についてはP.040~042をご覧ください。

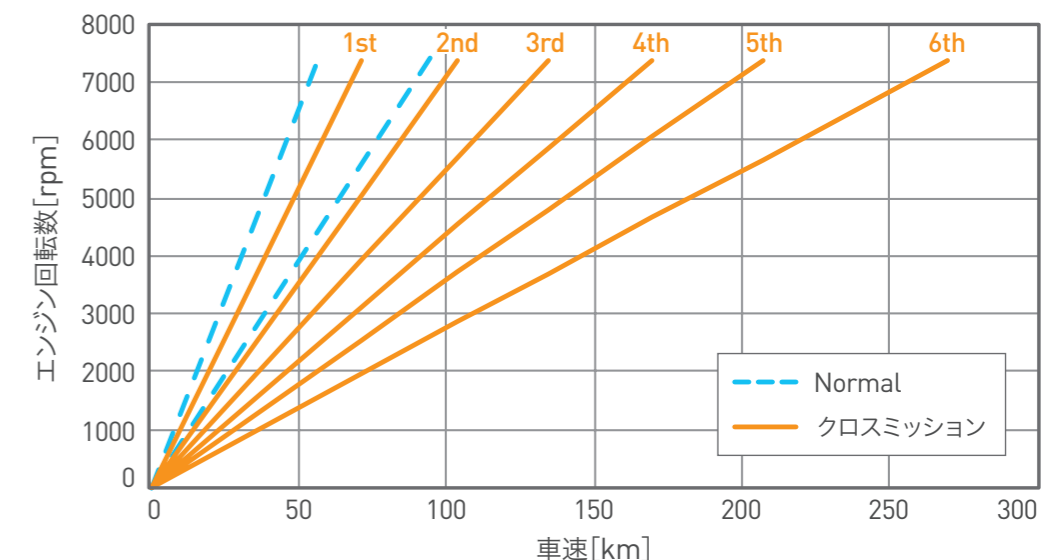
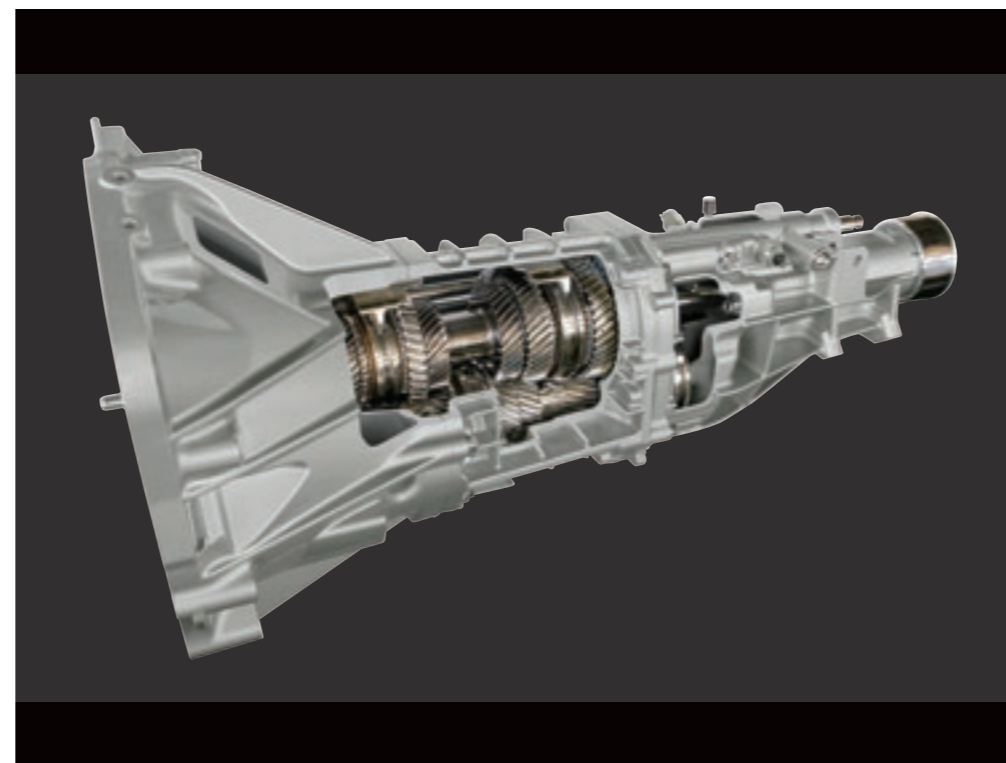
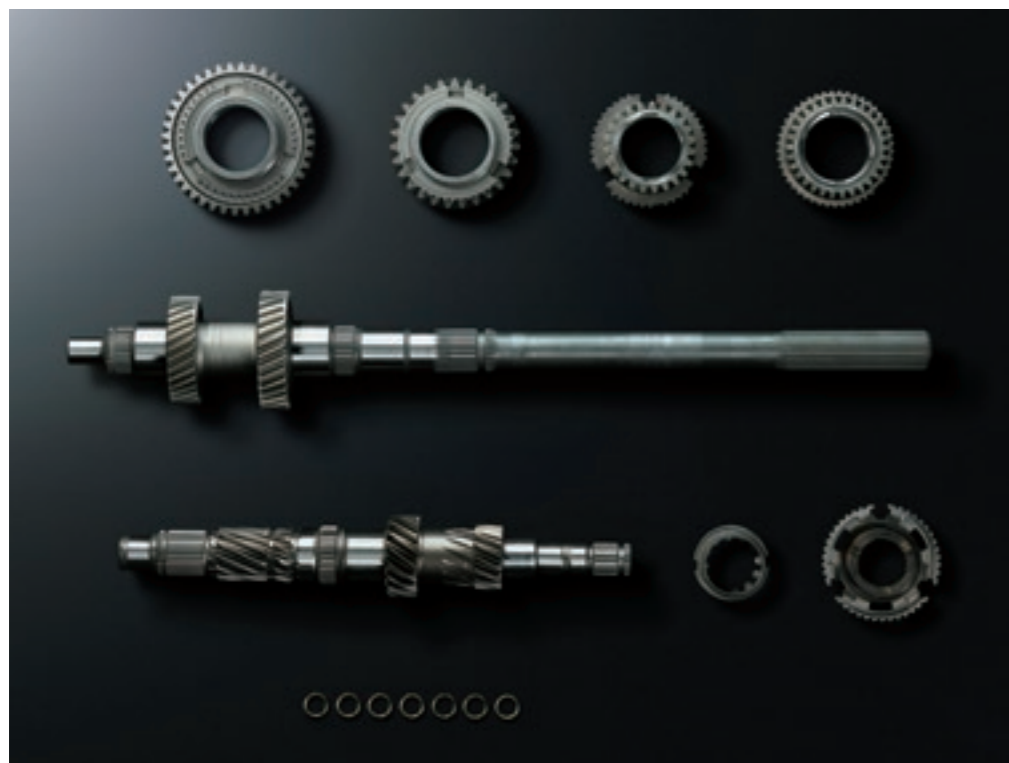

## 031 GRクロスミッション

401,500円 (消費税抜き365,000円) 4.8H <GRTM>

エンジンパワーバンドを効率的に使用し、スポーツ走行を十分楽しんで頂けるトランスミッション。1速、2速のギヤ比を3速に近づけ、クロスレシオ化することで、発進時、低速時の変速ショックの低減とパワフルな加速を可能にしました。3速、4速のモジュール (ギヤ諸元) 変更により、ショックトルク強度および疲労強度の向上を図りました。シフトフォークブッシュの材質を変更し、シフトフィールおよび耐久性を向上させています。

設定 MT車

※装着にあたり、再使用不可部品、トランスミッションオイル等を別途購入いただく必要がございます。

※本製品を装着すると、ギヤノイズが大きくなります。

掲載のパーツは競技参加者向けで【GR Garage推奨】の取り扱い商品です。

他パーツについては、ACCESSORIES & CUSTOMIZE CATALOGUE をご覧ください。  
<https://toyota.jp/gr86/option/>



### ■保証について

競技や走行会での使用を目的に開発していることから、保証については、対象外となります (商品梱包時の誤品と欠品のみ対象)。

0.0H は標準取付時間です。作業時間に応じた取付費が別途必要となります。価格は取付費を含まないメーカー希望小売価格 (消費税10%込み) '22年5月現在のもの>で参考価格です。価格、取付費は販売店が独自に定めておりますので、詳しくは各販売店におたずねください。 ■装着用品・パーツ製造事業者: トヨタ自動車株式会社 ■設定のない商品は、全車型に適用です。 ※商品に関するお問い合わせ先・注意事項についてはP.040~042をご覧ください。

## 000 トヨタ純正用品(販売店取付)

トヨタ自動車(株)の取り扱い商品

## 000 GRパーツ(販売店取付)

(株)トヨタカスタマイジング&  
ディベロップメントの取り扱い商品

## 000 T-SELECT

トヨタモビリティパーツ(株)の取り扱い商品

本カタログに掲載されている商品につきましては、車両登録後の取付を前提としております。

本仕様ならびに装備は予告なく変更することがあります。(このカタログの内容は'22年5月現在のもの)ボディカラーおよび内装色は撮影および表示画面の関係で実際の色とは異なって見えることがあります。

ナビゲーション・オーディオ・ETC等との同時装着可否につきましては、オーディオビジュアル&ナビゲーションカタログをご覧ください。 ※本カタログに使用した撮影小物は商品に含まれません。

商品によっては、車両本体への穴あけ加工等が必要となる場合があります。

### 【お取り扱い上の注意】

●購入後の改造は重大な事故や故障を招く危険性がありますので絶対に行わないでください。 ●GRパーツ(トヨタカスタマイジング&ディベロップメント取り扱い商品)につきましては、「トヨタ純正用品」との組み合わせは原則できません。ただし、一部用品につきましては組み合わせ可能な場合があります。詳しくは、TRDコールセンターまでお問い合わせください。 ●フロントスポイラーを装着した車両を牽引する場合、フロントスポイラーが変形することがあります。

#### エアロパーツ

●エアロパーツ(501～505)を装着した場合、路面とのクリアランスが狭くなり、縁石などの段差、スロープなどで路面と干渉し易くなります。また、積雪時ラッセルしたまま走行したり、凍結(着氷)状態で使用した場合、エアロパーツが破損する恐れがあります。 ●エアロパーツ(501～505、508)は樹脂(PPE/ABS)製です。樹脂(PPE/ABS)製は一般的に、衝撃などに弱くなりますのでご注意ください。特に極寒時にはご注意ください。GRトランクスポイラー(509)装着により、標準車に比べ後方視界が狭くなります。あらかじめご了承ください。 ●塗装パーツにつきましては、塗装色の色が標準車と完全に一致しない場合があります。

#### メンバーブレース

●GRメンバーブレースセット(521)を装着した場合、路面とのクリアランスが狭くなり、縁石などの段差、スロープなどで路面と干渉し易くなります。また、積雪時ラッセルしたまま走行したり、凍結(着氷)状態で使用した場合、破損する恐れがあります。

#### アルミホイール/タイヤ

★GR19インチ鍛造アルミホイール&タイヤセット(510)を装着した場合、走行音が増加したり雨の日の排水性や雪道・凍結路面でのグリップが低下する場合があります。また、乗り心地や操縦安定性が標準車と異なる場合があります。標準車のタイヤに比べ摩耗が早くなる場合があります。タイヤチェーンが使用できない場合があります。あらかじめご了承ください。 ●GR19インチ鍛造アルミホイール&タイヤセット(510)の装着に際し、本カタログ記載の適合を必ず守ってください。 ●スタッドレスタイヤ等設定以外のタイヤを装着した場合にはハミ出し、干渉等の可能性があります。 ●GR19インチ鍛造アルミホイール&タイヤセット(510)を装着する場合、パンクの際、商品に付属されるホイールナットアダプターが必要となりますので必ず車載ください。

#### スポーツマフラー

●GRスポーツマフラー&GRマフラーガーニッシュ(513)を装着した場合、路面とのクリアランスが狭くなり、縁石などの段差、スロープなどで路面や突起物等と干渉し易くなります。また、音質、性能が変化する場合があります。素材の特性上、熱で変色したり、表面に錆が発生することがあります。

#### サスペンションセット

●GRサスペンションセット(全長調整式)(518)を装着した場合、乗り心地、操縦安定性の変化や走行中に音が発生したり、路面とのクリアランスが狭くなり、縁石などの段差によっては路面と干渉する場合があります。また、GRサスペンションセット(全長調整式)(518)を装着した際には、アライメント調整をお勧めしますが、タイヤが偏磨耗し易くなる場合があります。あらかじめご了承ください。 ●車両の状態によっては記載の車高ダウンとならない場合があります。あらかじめご了承ください。 ●推奨車高(出荷状態)から車高を変更した場合は、保証対象外となります。あらかじめご了承ください。 ●車高を下げすぎると車検非対応になる場合があります。最低地上高および灯火類の高さなどに十分ご注意ください。

#### モノブロックブレーキキット/ブレーキパッド

●GRモノブロックブレーキキット(520)、GRブレーキパッドセット(522)を装着した場合、特性によりブレーキの鳴きやホイールの汚れが発生する場合があります。また、ブレーキパッド、ブレーキローターの磨耗が大きくなる場合があります。 ●GRモノブロックブレーキキット(520)を装着した場合、素材の特性上、熱で変色する場合があります。





トヨタ純正用品は、  
3年間6万km保証です。

保証修理を受けられる期間は、トヨタの販売店、またはトヨタ認定サービス工場の商品をトヨタ車に取り付けた日(販売した日)から3年間となります。ただし、その期間内でも走行距離が60,000kmまでとなります。

※一部消耗品の保証期間や詳細につきましては、販売店にお問い合わせください。

<https://toyota.jp/gr86/option/>



[(株)トヨタカスタマイジング&  
ディベロップメント取り扱い商品]は、  
1年間2万km保証です。

保証を受けられる期間は、一部消耗品を除きパーツを車両に装着された日から1年間となります。ただし、その期間内でも走行距離が20,000kmまでとなります。

※一部消耗品の保証期間や詳細につきましては、P.042のお問い合わせ先にてご確認ください。

<https://www.trdparts.jp/86/>



T-SELECTは、  
1年間保証です。  
(一部商品を除く)

このカタログに関するお問い合わせは、お近くのGR86取扱店または、下記へ

トヨタ自動車株式会社 取り扱い商品	株式会社トヨタカスタマイジング&ディベロップメント 取り扱い商品	T-SELECTの商品(703) に関するお問い合わせ先	T-SELECTの商品(701、702) に関するお問い合わせ先
ベース車両および純正用品 (001 ~ 031、12)に関するお問い合わせ先	GRパーツの商品(501 ~ 530)に関する お問い合わせ先	(販売元)トヨタモビリティパーツ株式会社	
トヨタ自動車株式会社 お客様相談センター	TRDコールセンター	(製造元)株式会社カーメイト サービスセンター	(製造元)株式会社カシムラ 専用ダイヤル
TEL  0800-700-7700	TEL 050-3161-2121	TEL 03-5926-1212	TEL 03-5613-1332
オープン時間 365日 9:00~16:00	オープン時間 10:00~18:00(除く指定定休日)	オープン時間 月~金10:00~18:30 土日祝10:00~12:00/13:00~18:30(除く指定定休日)	オープン時間 月~金10:00~12:00/13:00~17:00(除く指定定休日)
所在地 〒450-8711 名古屋市中村区 名駅4丁目7番1号	所在地 〒182-0021 東京都調布市調布ヶ丘 1丁目18番地1号 KDX調布ビル6階	所在地 〒171-0051 東京都豊島区 長崎5-33-11	所在地 〒120-0005 東京都足立区綾瀬6-9-28
ホームページ <a href="https://toyota.jp">https://toyota.jp</a>	ホームページ <a href="https://www.trdparts.jp">https://www.trdparts.jp</a>	ホームページ <a href="https://www.carmate.co.jp">https://www.carmate.co.jp</a>	ホームページ <a href="http://www.kashimura.com">http://www.kashimura.com</a>