



ALPHARD

■ “サイドリフトアップチルトシート装着車” ■ サイドリフトアップシート車



“サイドリフトアップチルトシート装着車”



サイドリフトアップシート車

オプション装着車

トヨタウェルキャブシリーズ

“サイドリフトアップチルトシート装着車”

電動でスライドダウンするチルトシートを装備。

“サイドリフトアップチルトシート装着車”は、「型式指定自動車」のため、
 持込み登録の必要がありません。

セカンドシートが回転して、車外へスライドダウン&チルト。立ち上がりや着座をやさしくサポートします。
 標準装備のワイヤレスリモコンを使って、乗り降りをより快適にサポート。



photo: X“サイドリフトアップチルトシート装着車”(4WD)。ボディカラーはブラック(202)。

“サイドリフトアップチルトシート装着車” 価格表(消費税非課税) 乗車定員：7名

	2WD			4WD			E-Four	
	X	S	GF	X	S	GF	HYBRID X	HYBRID SR
メーカー希望小売価格※1	3,705,000円	3,954,000円	4,899,000円	3,933,000円	4,183,000円	5,130,000円	4,647,000円	5,380,000円
北海道地区メーカー希望小売価格※2	3,748,000円	3,987,000円	4,928,000円	3,976,000円	4,216,000円	5,159,000円	4,676,000円	5,409,000円

※1 沖縄地区は価格が異なります。※2 北海道地区の価格には寒冷地仕様の価格が含まれます。

●価格はメーカー希望小売価格<(消費税非課税)>21年4月現在のもの>で参考価格です。価格は販売店が独自に定めていますので、詳しくは各販売店におたずねください。

●価格はタイヤパンク応急修理キット、タイヤ交換工具付の価格です。●価格にはオプション価格が含まれていません。●保険料、税金(除消費税)、登録料などの諸費用は別途申し受けます。

●自動車リサイクル法の施行により、最終ページに記載のリサイクル料金が別途必要となります。

●全車消費税は非課税となり、メーカー希望小売価格は消費税抜きの価格となります。

サイドリフトアップチルトシート 操作の流れ

※シートが干渉して操作ができない場合がありますので、操作をする前に助手席シートおよびサードシートを調整する必要があります。

安全のため各操作は介助の方が確実に行ってください。

※写真は降車時の手順を説明しています。乗車時は逆の手順で行ってください。[参考]写真のモデルの身長は150cmです。



1 スライドドアを全開にして、ワイヤレスリモコンスイッチ(またはシート昇降スイッチ)を押し続けると、回転開始位置までシートがスライドして、背もたれ角度を自動的に調整します。



2 シートは外側へ回転後、車外へスライドダウンしながら座面の前傾が始まります。



3 座面がゆるやかに前傾しながらシートは下降します。背もたれも少しずつリクライニングします。



4 停止位置に近づくときシートはゆっくりと作動します。アームレストに手をかけながらフットレストから降ります。

※アームレストとフットレストをご使用ください。

※シートベルトを着用しているときは、ワイヤレスリモコンスイッチやシート昇降スイッチを押してもシートは回転しません。

※シートは乗車完了時のシートポジション(スライド位置・リクライニング角度)を自動的に記憶します。

Point

- 省スペースで使えるシート … シートの車外への出代が小さく、一般的な駐車場でも乗降が可能です。
- 電動式チルトシートを装備 … シートが車外へ回転し座面と背もたれがチルト。降車時の立ち上がりや乗車時の着座をサポートします。
- 自動メモリー機能付シート … シートを室内に戻すと、降車前のシートポジションに自動的に復帰します。

標準装備

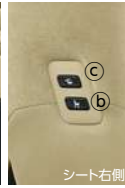

シート操作スイッチ

- ①シート昇降スイッチ
- ②シート前後スライドスイッチ
- ③シートリクライニングスイッチ

右席や後席からも操作が可能です。

フットレスト(折りたたみ式)

アームレスト(可倒式)

ワイヤレスリモコン

- ①シート上昇スイッチ
- ②シート下降スイッチ
- ③電源スイッチ



手動車いす用固定装置

ラゲージスペースに折りたたみ式の手動車いす1台分の固定装置を設けています。4本のベルトでしっかりと固定します。

※サードシートを着座状態にして、跳ね上げ位置で固定してください。

※写真の専用車いすは販売店装着オプション。

収納可能な手動車いすの目安(車いす折りたたみ時)

全高	全長	折りたたみ幅
960mm以下	1,150mm以下	330mm以下

- 左記の寸法内であっても、車いすの形状、オプション装着の状況などによっては収納できない場合があります。詳しくは販売店におたずねの上、お持ちの車いすなどを使用して実車でご確認ください。

販売店装着オプション



専用シートカバー

フルカバータイプ(1台分)

色(内装色): アイボリー(フラクセン)
ブラック(ブラック)



専用フロアマット(1台分)



専用車いす 自操式(22インチ)

安全性、乗り心地を向上させたアルミ製車いすです。
※ヘッドレストは取り外しができます。
※介助ブレーキは無しとなります。



胸部固定ベルト
(サイドリフトアップチルトシート用)

着座姿勢をサポートします。
※胸部固定ベルトはシートベルトに代わるものではありません。走行中は必ずシートベルトを着用してください。



車いすステッカー
縦113mm×横105mm

“サイドリフトアップチルトシート装着車” 主要装備一覧表

コウエルキャブ標準装備	販売店装着オプション	サイドリフトアップチルトシート装着車*
サイドリフトアップチルトシート(ワイヤレスリモコン付)	※1※2	
手動車いす用固定装置		
専用シートカバー フルカバータイプ(1台分)		
専用フロアマット(1台分)		
専用車いす 自操式(22インチ)介助ブレーキなし		
胸部固定ベルト(サイドリフトアップチルトシート用)		
車いすステッカー		

※1. フルリクライニングはできません。シートスライド量、シートバック角度もベース車とは異なります。

※2. 合成皮革シートの場合、座面の一部がファブリックとなります。

Point

サイドリフトアップチルトシートの特長

- 車外へのシート出代が小さく、となりにクルマが停まっても乗降が可能。雨の日でもシートが濡れにくい。
- シートがチルトすることによりお尻の位置を高く保て①、地面に両足が着き*、足を浅く曲げた状態から前に乗り出すので②、立ち上がりやすい。
- フットレストを大型化し、乗り降りおよび室内で着座時の膝の角度がゆるやかになり、膝への負担が少ない。
*身長により異なります。

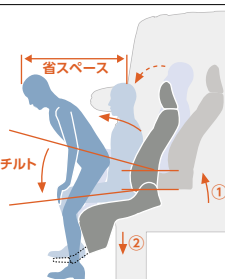

“サイドリフトアップチルトシート装着車”について

シートに深く着座できない方、膝や首が曲がらない方の場合、足や頭がボディにあたり、座った状態でのシートの回転、チルトおよび乗降が困難になります。ご乗車できない場合もありますので、ご注意ください。

- 体勢保持のため、アームレストとフットレストをご使用ください。
- サイドリフトアップチルトシートは、ベース車のシートとは異なります。フルリクライニングはできません。シートスライド量、シートバック角度もベース車とは異なります。
- サイドリフトアップチルトシートにチャイルドシートを装着した場合には、サイドリフトアップチルトシートの操作は行わないでください。

トヨタ アルファード ウェルキャブ “サイドリフトアップチルトシート装着車” 主要装備一覧表

	標準装備	メーカーオプション(ご注文時に申し受けます。)	オプションサービス	2WD/4WD			E-Four HYBRID		
				2.5L	3.5L	X	SR		
	X	S	GF	X	SR				
■外装・メカニズム									
タイヤ&ホイール	225/60R17 99Hスチールラジアルタイヤ(17×6½Jハイパークロムメタリック塗装アルミホイール)								
	215/65R16 98Hスチールラジアルタイヤ(16×6½Jアルミホイール)								
	スペアタイヤ(応急用タイヤ)	*1				10,000円			
ブレーキ・メカニズム	アイドリングストップ機能(Stop & Start System)			4WD					
	ベンチレーテッドディスクブレーキ(フロント)			16インチ		17インチ		16インチ	
	電動パーキングブレーキ								
	S-VSC								
	ECB[電子制御ブレーキシステム]								
ウインドウ・ミラー	ツインムーンスルーフ(フロントチルト&リヤ電動スライド+挟み込み防止機能付)			2WD 110,000円		110,000円			
	ウインドシールドガラス(グリーン合わせ、高遮音性ガラス、トップシェード付)	UVカット機能+IRカット機能付							
		UVカット機能付							
	フロントドアグリーンガラス	スーパーUVカット+IRカット機能+撥水機能付	*2						
		スーパーUVカット							
		UVカット							
	後席用サンシェード(スライドドアガラス・リヤクォーターガラス)								
	オートワイパー(雨滴感知式)								
	オート電動格納式リモコンカラードドアミラー(LEDサイドターンランプ付)	*3				リパース連動機能付		リパース連動機能付	
	補助確認装置(2面鏡式、カラード)	*4							
	リヤアンダーミラー								
外装・その他	専用エアロパーツ(フロントバンパー+リヤバンパー+サイドマッドガード)								
	ボンネットフードモールド、フロントグリル、パッドアガーノッシュ、フロントバンパーモールド、LEDフロントフォグランプモールド					メッキ			
	ハイブリッドシンボルマーク(フロント・リヤ)								
	モードスイッチ			エコドライブモード		EVドライブモード+エコドライブモード			
全車標準装備 ●タイヤパンク応急修理キット*1 ●スタビライザー(フロント・リヤ) ●エアスパッツ(フロント・リヤ)*5 ●LEDハイマウントストップランプ付リヤスポイラー(ワイパー格納式) ●メッキアウトサイドドアハンドル ●電気式バックドアハンドル ●EBD(電子制動力配分制御)付ABS+ブレーキアシスト ●16インチベンチレーテッドディスクブレーキ(リヤ) ●ブレーキホールド ●ウォッシャー連動開欠フロントワイパー(時間調整式+車速感知式+ミスト機能付) ●ウォッシャー連動開欠リヤワイパー(リヤスポイラー格納式) ●ウインドシールドモールドディンク ●スライドドアプライバシーガラス(UVカット機能付) ●リヤクォーター・パッドドアプライバシーガラス(UVカット機能付) ●リヤウインドドッペフォグガー(タイマー付) ●パワーウインドウ(フロント・スライドドアガラスワンタッチ式/キーOFF後作動機能+挟み込み防止機能+速度制御機能付)									
■安全									
予防安全	プリクラッシュセーフェティ(歩行者[昼夜]・自転車運転者[昼]検知機能付衝突回避支援タイプ/ミリ波レーダー+単眼カメラ方式)								
	Toyota Safety Sense	レーントレーシングアシスト[LTA]							
		レーダークルーズコントロール(全車速追従機能付)							
		ロードサインアシスト[RSA]							
		アダプティブハイビームシステム[AHS]							
		オートマチックハイビーム[AHB]							
		先行車発進告知機能[TMNI]							
		ブラインドスポットモニター[BSM]				*6*7			
		リヤクロス Traffick オートブレーキ[パーキングサポートブレーキ(後方接近車両)]				*6*7			
		インテリジェントクリアランスソナー[パーキングサポートブレーキ(静止物)]	*8						
		パノラミックビューモニター(シーズルービュー機能付)	*8			*6			
		インテリジェントパーキングアシスト2(巻き込み警報機能付)	*8			*6			
		バックガイドモニター	*8						
		アクティブトルクコントロール4WD			4WD				
		VDIM							
		車両接近通報装置							
		ITS Connect				25,000円			
視界	3眼LEDヘッドランプ(ハイ・ロービーム/オートレベリング機能付)+LEDクリアランスランプ(イルミネーション【デイルイト】機能付)								ブラックエクステンション
	2眼LEDヘッドランプ(ハイ・ロービーム/オートレベリング機能付)+LEDクリアランスランプ			ブラックエクステンション					
	LEDシーケンシャルターンランプ(フロント・リヤ)								
	LEDコーナリングランプ								
	LEDリヤフォグランプ(両側)	*9							
	デジタルインナーミラー			50,000円*10		40,000円*10		50,000円*10	40,000円*10
	防眩インナーミラー			110,000円*7		100,000円*7		110,000円*7	100,000円*7
						自動			自動
全車標準装備 ●SRエアバッグ(運転席・助手席)+SRニーエアバッグ(運転席)+SRサイドエアバッグ(運転席・助手席)+SRカーテンシールドエアバッグ(フロント・セカンド・サードシート) ●全席ELR付3点式シートベルト(フロントシートプリテンション+フォースリミッター機構付) ●汎用ISOFIX対応チャイルドシート固定専用バー+トップテザーアンカー(セカンドシート左右席)*11 ●運転席・助手席シートベルト非着用警告灯(点滅式+警告音機能付) ●チャイルドプロテクター(スライドドア) ●WILコンセットシート(運転席・助手席) ●アジャスタブルシートベルトアンカー(運転席・助手席) ●ヒルスタートアシストコントロール ●LEDフロントフォグランプ ●LEDリヤコンビネーションランプ ●コンライト(ライト自動点灯+消灯システム) ●緊急ブレーキシグナル ●ドライブスタートコントロール									
■内装・快適性									
インパネまわり	インストルメントパネル			メタルブラウンウッド+シルバークラッシュ	メタルウッド+シルバークラッシュ	メタルブラウンウッド+パタリング	メタルブラウンウッド+シルバークラッシュ	メタルウッド+パタリング	
	オペティロンメーター(メーター照度コントロール付)				エアロ専用				ハイブリッド専用
	インジケーター				エコドライブインジケーター(ランプ+ゾーン表示機能付)				
ステアリング	本革巻き4本スポークステアリングホイール					メタルブラウンウッド			メタルウッド
	ステアリングスイッチ(オーディオ+マルチインフォメーションディスプレイ+音声認識+ハンズフリー+車間距離切替+レーントレーシングアシスト)								
シフト	シーケンシャルシフトマチック				7速スポーツ	8速			6速
	ゲート式シフトレバー			メタルブラウンウッド	メタルウッド	メタルブラウンウッド	メタルブラウンウッド		メタルウッド
	NAVI-AI-SHIFT								
ドアまわり	インサイドドアハンドル(メッキ)			フロント		フロント・リヤ		フロント	フロント・リヤ
	フロントドアアームレスト(ステッチ付合成皮革巻き)								
	ドアトリム	フロントドア		合成皮革+シルバークラッシュ+メタルブラウンウッド	合成皮革+シルバークラッシュ+メタルウッド		合成皮革(ステッチ付)+シルバークラッシュ+メタルブラウンウッド	合成皮革+シルバークラッシュ+メタルブラウンウッド	合成皮革(ステッチ付)+シルバークラッシュ+メタルウッド
		スライドドア		合成皮革			合成皮革		
		リヤクォーター							
	ドアスカッフプレート						金属調ロゴ付		金属調ロゴ付
	ロングアシストグリップ(センターピラー左右)						本革+メッキ		本革+メッキ
照明・電源	イルミネーテッドエントリーシステム(エンジンスイッチ//パワースイッチ+パーソナルランプ(フロント))						足元照明付		足元照明付
	パーソナルランプ(フロント2個・リヤ4個)				バルブ		LED+加飾		LED+加飾
	ドアカーテシランプ(フロントドア)				リフレクター				リフレクター
	アクセサリコンセント	AC100V・100W	*13	1個		2個			
		AC100V・1500W	*14						3個
	アクセサリソケット(DC12V・120W/1個)		*15						
空調	フルオートエアコン(前席左右・前後独立温度コントロール)						排気ガス検知式外気取替システム付		
	フルオートエアコン(前席左右・前後独立温度コントロール+S-FLOW[1.5倍集塵モード]+湿度センサー+排気ガス検知式内外気自動切替システム付)								
	[ナノイー]			*16	フロント*17	フロント・リヤ			フロント・リヤ
	蓄冷エバポレーター(フロント)				4WD				

	標準装備	メーカーオプション(ご注文時に申し受けます。)	販売店装着オプション	2WD/4WD		3.5L	E-Four HYBRID	
				X	S	GF	X	SR
シート表皮	合成皮革 ファブリック					*18		*18
フロントシート	運転席8ウェイパワーシート(前後スライド+リクライニング+シート上下+チルトアダプター) +マイコンプリセットドライビングポジションシステム(ドアミラー+運転席ポジション) +運転席オートスライドアウェイ					後席用 アシストグリップ付		後席用 アシストグリップ付
	運転席6ウェイマニュアルシート(前後スライド+リクライニング+シート上下)							
	助手席4ウェイシート(前後スライド+リクライニング)	パワー *19						
	助手席パワーオートマン	マニュアル						
	アームレスト(運転席・助手席/回転式)							
	快適温熱シート+ベンチレーションシート(運転席・助手席)							
セカンドシート	<右席> リラックスキャブテンシート	(機能)●超ロングスライド ●横スライド ●リクライニング (装備)●マニュアルオートマン ●上下調整式ヘッドレスト ●回転式アームレスト						
	<左席>	(機能)●前後パワースライド機構 ●パワーリクライニング ●昇降・チルト機能 (装備)●ヘッドレスト ●上下調整式ヘッドレスト ●回転式アームレスト						
サードシート	5:5分割スペースアップシート	(機能)●跳ね上げアシスト機構 ●スライド ●リクライニング (装備)●ヘッドレスト(全席)		回転式センターアームレスト付			回転式センターアームレスト付	
収納	大型ハイグレードコンソールボックス(小物トレイ+カップホルダー2個付) リヤエンドボックス(フタ付小物入れ+収納ボックス付)					メタルブラウンウッド		メタルウッド
	大型スタンダードコンソールボックス(小物トレイ+カップホルダー2個付) リヤエンドボックス(小物入れ+収納ボックス付)					メタルブラウンウッド ブラック		
	スタンダードコンソールボックス(小物入れ+カップホルダー2個付) グローブボックス センタードアボックス ラゲージサイドボックス(助手席側) コインポケット							
	シートバックポケット(運転席・助手席)			買い物フック付(運転席)		マット付 ボードタイプ		マット付 ボードタイプ
操作性	スマートエントリー(運転席・助手席/バックドア) アンサーバック機能付+アシスタント システム+スマートキー2個*20*21	ウェルカムパワースライドドア&予約ロック機能 *22*23 予約ロック機能 *23						
	ワンタッチスイッチ付デュアル(両側)パワースライドドア(デュアルイージューズローザ+ バックドアイージューズローザ、挟み込み防止機能付)*21							
	パワーバックドア(挟み込み防止機能付)	*22						
ナビゲーション オーディオ	T-Connect SDナビゲーションシステム*24+JBLプレミアムサウンドシステム*25 【ナビ】10.5インチディスプレイ、FM多重VICS 【オーディオ・ビジュアル機能】Blu-ray、DVD、CD、SD、AM/FMチューナー(ワイドFM対応)、サウンドドライブラー*26、 USB入力(動画・音楽再生/給電)*27、Miracast*対応、TV、17スピーカー(12chアンプ) 【スマホ連携】SDL(SmartDeviceLink™)、Apple CarPlay、Android Auto™*対応 【T-Connect】ヘルプネット、マイカーサーチ(カーファインダー) 【その他】Bluetooth*対応(ハンズフリー/オーディオ)、音声認識、ETC2.0ユニット(VICS機能付)*28*29	676,000円 *6*30*31	666,000円 *6*30*31	656,000円 *6*30*31				
	ディスプレイオーディオ*32*33 【オーディオ・ビジュアル機能】9インチディスプレイ、AM/FMチューナー(ワイドFM対応)、Bluetooth*対応 (ハンズフリー/オーディオ)、USB入力(動画・音楽再生/給電)*27、Miracast*対応、8スピーカー 【スマホ連携】SDL(SmartDeviceLink™)、Apple CarPlay、Android Auto™*対応 【T-Connect】ヘルプネット 13.3インチリアシートエンターテインメントシステム(HDMI入力端子付)*34 DCM(専用通信機)+ルーフアンテナ(シャークフィンタイプ) TV *36 T-Connectナビキット *37 エントリーナビキット *37 ETC2.0ユニット(ピルトイン)ナビキット連動タイプ(光ビーム機能付) *28*29*38 ETC車載器(ピルトイン)ナビキット連動タイプ *28*38 CD/DVDデッキ *30			180,000円*35				

■その他								
セキュリティ	盗難防止システム(国土交通省認可品)(イモビライザーシステム+オートアラーム)							
	寒冷地仕様(熱線式ウインドシールドデフォイザー+PTCヒーター *40)	43,000円*31	33,000円*31	*39など			29,000円*31	

◆「サイドリアフリップシート装着車」はグレード名称ではありません。 ◆「メーカーオプション」はご注文時に申し受けます。メーカーの工場では装着するため、ご注文後はお受けできませんのでご了承ください。 ◆販売店装着オプションには取り付けられないものがあります。詳しくは販売店におたずねください。 ◆主要装備一覧表につきましては、ベース車カタログをあわせてご参照ください。 ◆「Blu-ray Disc」はブルーレイディスクアソシエーションの商標です。 ◆「Bluetooth」はBluetooth SIG, Inc.の商標です。 ◆「Inanoel」、「Inaoel」及び「Inanoel」はパナソニック株式会社の商標です。 ◆「JBL」はHarman International Industries, Inc.の商標です。 ◆SmartDeviceLink™は、SmartDeviceLink Consortiumの商標、または登録商標です。 ◆Wi-Fi®、Miracast™は、Wi-Fi Allianceの登録商標です。 ◆Apple CarPlayは、米国その他の国で登録されたApple Inc.の商標です。 ◆Android Auto™は、Google LLCの商標です。

<ベースグレードからの変更点>

【全グレード】	【装着されない標準装備】	【折りたたみ式サードシート、セカンドシート(左席)：ウェルキャブ専用となるため超ロングスライド機能および横スライド機能は装着されません。】
【GF】	【標準装備の仕様・設定変更】セカンドシート右席：エグゼクティブパワーシート→リラックスキャブテンシート	【装着されない標準装備】ステアリングヒーター
【S】	【標準装備の仕様・設定変更】18インチタイヤ→16インチタイヤ	【選択できないメーカーオプション】17インチタイヤ(2WD)
【HYBRID X】	【標準装備の仕様・設定変更】16インチタイヤ→17インチタイヤ	【選択できないメーカーオプション】ツインマニュアル

*1. スペアタイヤを選択した場合、タイヤパンク応急修理キットは非装着となり、サードシートスライド機構付ラゲージ床下収納の右側に装着されます。 *2. 寒冷地仕様を選択した場合、スーパーUVカット+IRカット機能+加水機能付グリーンガラスとなります。 *3. 寒冷地仕様を選択した場合、ヒーター付となります。また、T-Connect SDナビゲーションシステムを選択した場合、カメラ(左右)+ヒーター付となります。 *4. T-Connect SDナビゲーションシステムを選択した場合、補助確認装置は装着されません。 *5. 寒冷地仕様を選択した場合、フロントのみとなります。 *6. ブラインドスポットモニター、リヤクロスストラップフィックアウトブレーキ、パノラミックビューモニター、インテリジェントパーキングアシスト2、T-Connect SDナビゲーションシステムはセットでメーカーオプション。 *7. T-Connect SDナビゲーションシステム非装着時に、ブラインドスポットモニター、リヤクロスストラップフィックアウトブレーキ、デジタルインナーミラーのセットをメーカーオプション選択できます。 *8. 字光式ナンバープレートは同時装着できません。 *9. 寒冷地仕様を選択した場合、LEDリヤフォグランプが同時装着されます。 *10. T-Connect SDナビゲーションシステム選択時にデジタルインナーミラーを追加で選択可能です。 *11. チャイルドシートは汎用ISOFIX 対応チャイルドシート(新保安基準適合)のみ使用できます。それ以外のチャイルドシートは、シートベルトでの装着となります。詳しくは販売店におたずねください。 *12. T-Connect SDナビゲーションシステムを選択した場合、NAVI-AI-SHIFTが同時装着されます。 *13. 合計100W以下の電気製品をご使用ください。ただし、100W以下の電気製品でも正常に作動しない場合があります。詳しくは販売店におたずねください。 *14. 合計1500W以下の電気製品をご使用ください。ただし、1500W以下の電気製品でも正常に作動しない場合があります。詳しくは販売店におたずねください。 *15. 120W以下の電気製品をご使用ください。ただし、120W以下の電気製品でも正常に作動しない場合があります。詳しくは販売店におたずねください。 *16. T-Connect SDナビゲーションシステムを選択した場合、「ナビイ」(フロント/リヤ)が同時装着されます。 *17. T-Connect SDナビゲーションシステムを選択した場合、「ナビイ」(リヤ)が同時装着されます。 *18. 合成皮革シートの座面の一部にファブリックを使用しています。 *19. 助手席シートのシートバック右側開口にシートスライド&リクライニングスイッチが付き。 *20. 植込み型心臓ペースメーカー等の機器をご使用の場合、電波によりそれらの機器に影響を及ぼすおそれがありますので、車両に搭載された発信機から約22cm以内に植込み型心臓ペースメーカー等の機器を近づけないようにしてください。電波発信を停止することもできますので詳しくは販売店にご相談ください。 *21. スマートキーにデュアル(両側)パワースライド/開閉スイッチが付き。 *22. スマートキーに予約セットスイッチ、パワー/バックドア開閉スイッチが付き。 *23. 予約ロック機能はデュアル(両側)パワースライドドアおよびパワーバックドアに設定されます。 *24. サービスのご利用には、T-Connectスタンダードプランの契約が必要。詳しくは販売店におたずねください。 *25. デスクによっては再生できない場合があります。B-CASカードは、あらかじめ受信機に装着されています。 *26. SDカードが別途必要となります。 *27. スマートフォンの接続にはデータ通信可能なUSBケーブルが別途必要となります。また、一部ケーブルには対応できないものがあります。 *28. ETC2.0ユニットまたはETC車載器装着車は、カードホルダーが非装着となり運転席ドアボックス内に装着されます。別途セットアップ費用が必要となります。詳しくは販売店におたずねください。 *29. ETC2.0ユニットは、今後新たに追加されるサービスおよびシステム変更には対応できない場合があります。あらかじめご了承ください。詳しくは販売店におたずねください。ETC2.0ユニットは新しいセキュリティ規格に対応しています。 *30. T-Connect SDナビゲーションシステムとCD/DVDデッキは同時装着できません。 *31. T-Connect SDナビゲーションシステムと寒冷地仕様の同時装着および北海道地区の場合、価格から5,000円減額されます。 *32. ナビゲーションシステムは含まれません。車載のご利用には、販売店装着オプションのT-Connectナビキットまたはエントリーナビキットの装着が必要です。 *33. CD/DVDデッキは販売店装着オプションとしてご用意しています。 *34. ご利用には別途市販のケーブルが必要です。また、一部ケーブルには対応できないものがあります。 *35. T-Connect SDナビゲーションシステムを選択した場合、装着できます。 *36. ご利用にはT-Connect契約が必要です。ご利用開始後は、T-Connect継続有無に関係なく、引き続きご利用いただけます。 *37. T-Connectナビキットとエントリーナビキットは同時装着できません。また、サービスのご利用には、T-ConnectナビキットプランまたはT-Connectスタンダードプランの契約が必要です。詳しくは販売店におたずねください。 *38. ETC2.0ユニット(ピルトイン)ナビキット連動タイプ(光ビーム機能付)、ETC車載器(ピルトイン)ナビキット連動タイプはT-Connectナビキットを選択した場合に装着されます。 *39. PTC(自己温度制御システム)：Positive Temperature Coefficient *40. 寒冷地仕様は、寒冷地での使用を考慮し、主にワイパー等の信頼性・耐久性の向上を図っております。なお、北海道地区は寒冷地仕様で全車標準装備となります。

■価格はメーカー希望小売価格(消費税非課税)21年4月現在のものを参考価格です。価格は販売店が独自に定めていますので、詳しくは各販売店におたずねください。 ■全車消費税は非課税となり、メーカー希望小売価格は消費税抜きの価格となります。

“サイドリフトアップチルトシート装着車” 寸法図

リフト能力：100kg(シートを除く)	回転・下降時間：30～40秒
	上昇・回転時間：30～40秒

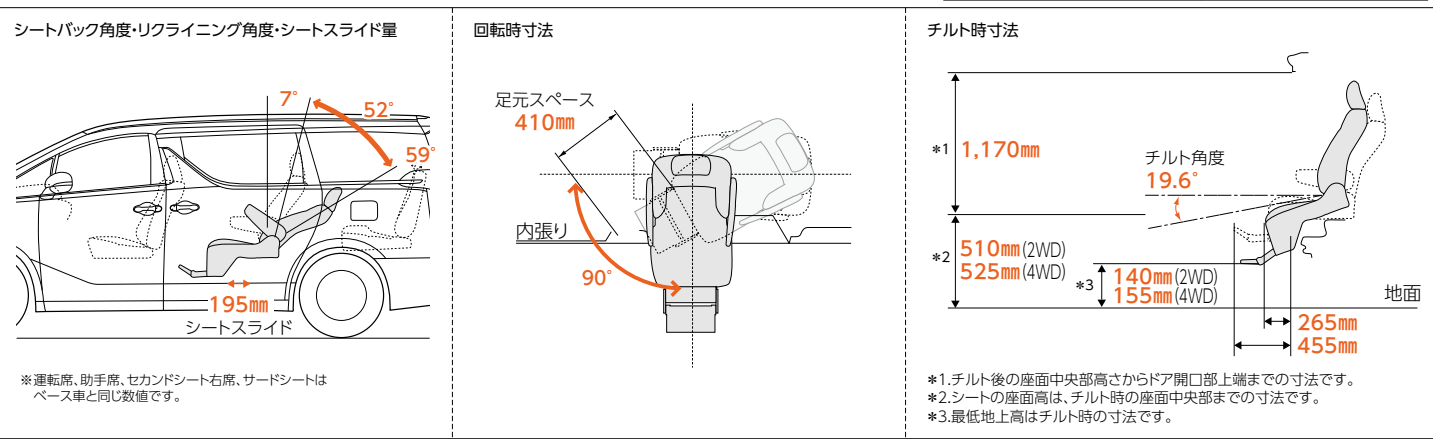

内外配色一覧表

ボディカラー(カラーコード)	グレード 内装色	X フラクセン	S ブラック	GF フラクセン	HYBRID X フラクセン	HYBRID SR ブラック
ホワイトパールクリスタルシャイン*	(070)					
ブラック	(202)					
スパークリングブラックパールクリスタルシャイン*	(220)					
ダークレッドマイカメタリック	(3Q3)					
グラフアイトメタリック	(4X7)					

*. ホワイトパールクリスタルシャイン(070)、スパークリングブラックパールクリスタルシャイン(220)はメーカーオプション<30,000円>となります。
 ●価格はメーカー希望小売価格(消費税非課税)21年4月現在のもの>で参考価格です。価格は販売店が独自に定めていますので、詳しくは各販売店におたずねください。●全車消費税は非課税となり、メーカー希望小売価格は消費税抜きの価格となります。
 ●ボディカラーおよび内装色は撮影・印刷インキの関係で実際の色とは異なって見えることがあります。また、実車においてもご覧になる環境(屋内外、光の角度等)により、ボディカラーの見え方は異なります。特にスパークリングブラックパールクリスタルシャイン(220)は黒、紫など、様々な色に見える特性の強いボディカラーです。

寸法図(単位:mm)

●X“サイドリフトアップチルトシート装着車”(2WD)

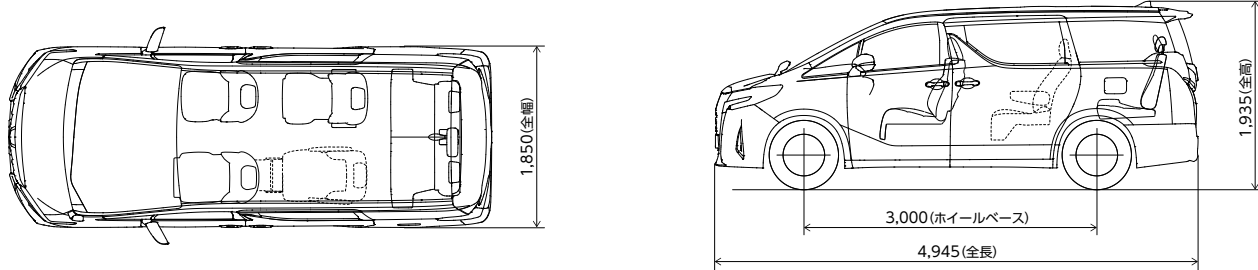

トヨタ アルファード ウェルキャブ “サイドリフトアップチルトシート装着車” 主要諸元表

	ガソリン車						ハイブリッド車		
	2WD			4WD			E-Four(電気式4輪駆動方式)		
	X	S	GF	X	S	GF	HYBRID X	HYBRID SR	
車両型式	7人乗り						7人乗り		
トランスミッション	自動無段変速機(Super CVT-i)		8速オートマチック(Direct Shift-8AT)	自動無段変速機(Super CVT-i)		8速オートマチック(Direct Shift-8AT)	電気式無段変速機		
エンジン	型式	2AR-FE		2GR-FKS		2AR-FXE		2AR-FXE	
	総排気量	L		L		L		L	
	使用燃料	無鉛レギュラーガソリン		無鉛プレミアムガソリン		無鉛レギュラーガソリン		無鉛レギュラーガソリン	
	最高出力(ネット) kW(PS)/r.p.m.	134(182)/6,000		221(301)/6,600		134(182)/6,000		221(301)/6,600	
最大トルク(ネット) N·m(kgf·m)/r.p.m.	235(24.0)/4,100		361(36.8)/4,600~4,700		235(24.0)/4,100		361(36.8)/4,600~4,700		
車両重量 *1*2	kg		kg		kg		kg		
車両総重量 *1*2	kg		kg		kg		kg		
車両寸法	全長	mm		mm		mm		mm	
	全幅	mm		mm		mm		mm	
	全高	mm		mm		mm		mm	
室内寸法 *5	長さ	mm		mm		mm		mm	
	高さ	mm		mm		mm		mm	
燃料タンク容量	L		L		L		L		

*1.T-Connect SDナビゲーションシステムを装着した場合、10kg増加します。 *2.T-Connect SDナビゲーションシステムと13.3インチリヤシートエンターテインメントシステムを装着した場合、20kg増加します。 *3.ツインムーンルーフを装着した場合、20kg増加します。 *4.ツインムーンルーフを装着した場合、1,360mmとなります。 *5.社内測定値。

●エンジン出力表示にはネット値とグロス値があります。「グロス」はエンジン単体で測定したものであり、「ネット」とはエンジンを車両に搭載した状態とほぼ同条件で測定したものです。同じエンジンで測定した場合、「ネット」は「グロス」よりもガソリン自動車で約15%程度低い値(自工会調べ)となっています。 ●“ALPHARD” “TOYOTA SAFETY SENSE” “HYBRID SYNERGY DRIVE” “VDIM” “VSC” “ECB” “E-Four” “OPTITRON” “コンライト” “サウンドライブラリー” “T-Connect” “マイカーサーチ” “Welcab” “TECS”はトヨタ自動車(株)の商標です。

サイドリフトアップシート車

脱着タイプ

車いすとしてお使いいただけるセカンドシートが、車外へ大きくスライドダウン。

セカンドシートが回転して、車外へスライドダウン。シートは脱着でき、車いすとしてご利用いただけます。
脱着シートには、介護用の車いすとしてご利用いただける“手動式”と、自走が可能な“電動式”の2タイプをご用意しました。



photo: S(2WD) サイドリフトアップシート車(脱着タイプ)“手動式”。
ボディカラーのホワイトパールクリスタルシャイン(070)<30,000円>はメーカーオプション。

サイドリフトアップシート車(脱着タイプ) 価格表 (消費税非課税) 乗車定員：7名

【手動式】	2WD			4WD			E-Four	
	X	S	GF	X	S	GF	HYBRID X	HYBRID SR
メーカー希望小売価格*1	3,735,000円	3,984,000円	4,929,000円	3,963,000円	4,213,000円	5,160,000円	4,677,000円	5,410,000円
北海道地区メーカー希望小売価格*2	3,778,000円	4,017,000円	4,958,000円	4,006,000円	4,246,000円	5,189,000円	4,706,000円	5,439,000円

【電動式】	2WD			4WD			E-Four	
	X	S	GF	X	S	GF	HYBRID X	HYBRID SR
メーカー希望小売価格*1	4,218,000円	4,467,000円	5,412,000円	4,446,000円	4,696,000円	5,643,000円	5,160,000円	5,893,000円
北海道地区メーカー希望小売価格*2	4,261,000円	4,500,000円	5,441,000円	4,489,000円	4,729,000円	5,672,000円	5,189,000円	5,922,000円

*1 沖縄地区は価格が異なります。*2 北海道地区の価格には寒冷地仕様の価格が含まれます。

- 価格はメーカー希望小売価格(消費税非課税)*21年4月現在のもの>で参考価格です。価格は販売店が独自に定めていますので、詳しくは各販売店におたずねください。
- 価格はタイヤパンク応急修理キット、タイヤ交換用工具付の価格です。●価格にはオプション(価格は含まれていません)。
- 保険料、税金(除く消費税)、登録料などの諸費用は別途申し受けます。
- 自動車リサイクル法の施行により、最終ページに記載のリサイクル料金が別途必要となります。
- 全車消費税は非課税となり、メーカー希望小売価格は消費税抜きの価格となります。

サイドリフトアップシート(脱着タイプ) 操作の流れ

安全のため各操作は介助の方が確実に行ってください。

*写真は降車時の手順を説明しています。乗車時は逆の手順で行ってください。【参考】写真のモデルの身長は150cmです。

* シートが干渉して操作ができない場合がありますので、操作をする前に助手席シートおよびサードシートを調整する必要があります。
* 操作時はサードシート左席に座らないでください。* サードシートをスペースアップ状態にした場合は、サイドリフトアップシートの操作は行わないでください。



1 スライドドアを全開にして、操作スイッチを押し続けると、回転開始位置までシートが後方にスライドして、背もたれ角度を自動的に調整します。

2 さらにスイッチを押し続けるとシートは背もたれが起き上がりながら外側へ回転した後、下降し、自動的に車輪が出ます。
*車輪展開時には一時的に下降が止まります。

3 車輪が接地すると、シートは脱着可能になります。

4 シートは車いすとして、ご利用いただけます。

- *アームレストとフットレストをご使用ください。
- *シートベルトを着用しているときは、操作スイッチを押してもシートは回転しません。
- *シートは乗車完了時のシートポジション(スライド位置・リクライニング角度)を自動的に記憶します。

Point

●自動メモリー機能付脱着シート … シートを室内に戻すと、降車前のシートポジション(スライド位置・リクライニング角度)に自動的に復帰します。

標準装備



1 フロントハンドブレーキ
車いす前方からブレーキのロック&解除ができます。



2 ハンドル(介助ブレーキ付)



3 シート前後スライドスイッチ&シートリクライニングスイッチ

※車外でのシートリクライニング操作はできません。



4 可動式フットレスト(折りたたみ式)
※車外での使用時には80mm低くなります。



5 アームレスト(可倒式)
無段階に角度が調節できます。



手動車いす用固定装置

ラゲージスペースに折りたたみ式の手動車いす1台分の固定装置を設けています。4本のベルトでしっかりと固定します。

※サードシートを着座状態にして、跳ね上げ位置で固定してください。
※写真の専用車いすは販売店装着オプション。

収納可能な手動車いすの目安(車いす折りたたみ時)

全高	全長	折りたたみ幅
 960mm以下	 1,150mm以下	 330mm以下

●左記の寸法内であっても、車いすの形状、オプション装着の状況などによっては収納できない場合があります。詳しくは販売店におたずねの上、お持ちの車いすなどを使用して実車でご確認ください。

⚠ 走行前に必ず車いす固定ベルトで固定してください。

選べる2つのシートタイプ

※写真はブラック。

手動式



シートは手動の介護用車いすとしてご利用いただけます。介助ブレーキ付きです。

電動式



コントロールパネルやジョイスティックで前進・後進・速度コントロールなどの操作が簡単にできます。

⚠ “電動式”について

- 8°以上の坂は登ることができません。
- じゃり道での走行はできません。
- 25mm以上の段差は、乗り越えができません。
- 介助の方が必ず付き添ってください。
- コントロールパネル、ジョイスティックでの操作は、先に使用した方が優先となります。同時に両方のスイッチ操作はできません。

電動式専用装備



ジョイスティック
ジョイスティックで前進、後進、速度コントロール、方向転換などができます。

※アームレスト(右側)に装着。
シートの昇降時は、右側アームレストを必ず下げて操作してください。



コントロールパネル
スイッチ操作で前進、後進、速度の切替ができます。右側ハンドルに設置されます。



手動/電動切替スイッチ
状況に応じて手動/電動の切替ができます。シート背面に設置されます。



バッテリー(2個搭載)
容量:24V-6.7Ah

※左側のみ接続されます。バッテリーの消耗に合わせて、位置の入れ替えが必要となります。
※バッテリーの残量が少なくなると赤ランプが点滅して、ブザーが「ピピピ」と4回鳴り警告します。



充電器
家庭用100V電源で充電します。

※車両電源での充電は行わないでください。

販売店装着オプション



専用シートカバー 吸水タイプ
(サイドリフトアップシート1席分)
吸水性に優れた専用シートカバーです。



専用シートカバー
フルカバータイプ(1台分)
色(内装色): アイボリー(フラクセン)
ブラック(ブラック)



専用フロアマット(1台分)



専用車いす 自操式(22インチ)
安全性、乗り心地を向上させた
アルミ製車いすです。
※ヘッドレストは取り外しができます。
※介助ブレーキは無しとなります。



胸部固定ベルト
(サイドリフトアップシート用)
着座姿勢をサポートします。
※胸部固定ベルトはシートベルトに代わるものでは
ありません。走行中は必ずシートベルトを着用して
ください。



予備バッテリー(1個)
※予備バッテリーとして単独で選択できます。



車いすステッカー
縦113mm×横105mm

サイドリフトアップシート車(脱着タイプ) 主要装備一覧表

ウェルキャブ標準装備	販売店装着オプション	手動式	電動式
サイドリフトアップシート(脱着タイプ)	※1※2		
手動車いす用固定装置			
バッテリー(2個)			
充電器			
専用シートカバー	吸水タイプ(サイドリフトアップシート1席分) フルカバータイプ(1台分)		
専用フロアマット(1台分)			
専用車いす 自操式(22インチ)介助ブレーキなし			
胸部固定ベルト(サイドリフトアップシート用)			
予備バッテリー1個(電動式用)			
車いすステッカー			

※1. フルリクライニングはできません。シートスライド量、シートバック角度もベース車とは異なります。 ※2. 合成皮革シートの場合、座面の一部がファブリックとなります。

サイドリフトアップシート車(脱着タイプ) 諸元(単位:mm)

リフト能力:100kg(シートを除く)

回転・下降時間:50~60秒

上昇・回転時間:50~65秒

回転時・降車時寸法

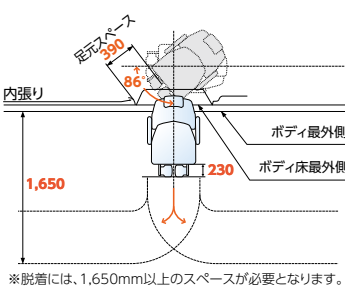

●各寸法値は設計値を示します。実測値は若干異なることがあります。

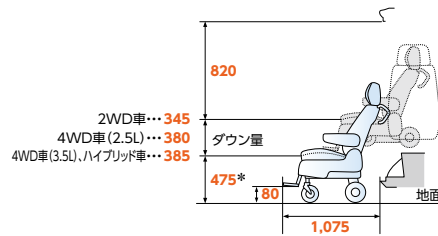

シートバック角度・リクライニング角度・シートスライド量

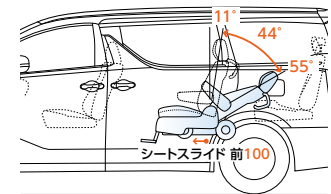

※運転席、助手席、サードシート(右席)はベース車と同じ数値です。

※セカンドシート右席のシートスライド量はベース車よりも小さくなります。
※サードシート左席の足元スペースが狭くなります。

脱着シート諸元

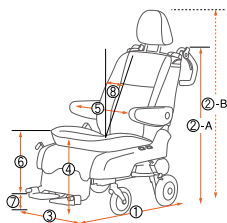

① 全長(ハンドル含む)	1,190mm
② -A 全高(ヘッドレスト非装着時)	1,035mm
② -B* 全高(ヘッドレスト装着時)最上端	1,240mm
③ 全幅	660mm
④ 着座面高	465mm
⑤ シート幅(アームレスト内側寸法)	450mm
⑥ 着座面高からステップ上面の高さ	360mm ^{※2}
⑦ 地上からのステップ上面の高さ	105mm ^{※2}
⑧ シートバック角度	17° ^{※2}
車いす重量	手動式 50kg 電動式 65kg ^{※3}
前後タイヤ径	フロント 170mm リヤ 200mm

※1 ヘッドレストを一番下げた場合、最上端は1,175mmとなります。 ※2 車外使用時の値となります。
※3 バッテリー2個分を含んだ重量です。

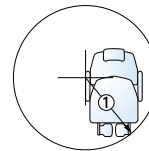

① 回転半径 895mm
(脱着シートの後輪中心からの回転半径)

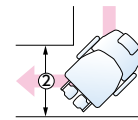

② コーナー幅 900mm
(直角に曲がる時の必要幅)

“電動式” 諸元

最高速度	約3.5km/h	※ バッテリーフル充電2個使用、 常温25℃、直線平坦路連続 走行時の値です。
電動走行距離	約8km*	
充電時間(家庭用電源)	約3時間/1個(常温時)	

⚠️ サイドリフトアップシート(脱着タイプ) について

シートに深く着座できない方、ひざや首が曲がらない方の場合、足や頭がボディにあたり、座った状態でのシートの回転が困難になりますのでご注意ください。また、脱着操作にはボディから1,650mm以上のスペースが必要となります。

- 体勢保持のため、アームレストとフットレストをご使用ください。
- サイドリフトアップシートは、ベース車のシートとは異なります。フルリクライニングおよび横スライドはできません。また、シートスライド量、シートバック角度はベース車と異なります。なお、シート座面高はベース車よりも高くなります。
- セカンドシート右席のシートスライド量はベース車よりも小さくなり、超ロングスライドおよび横スライドはできません。また、折りたたみ式サイドテーブルは装着されません。
- サードシート左席はベース車とシートスライド量が異なります。
- サードシート左席の足元スペースが狭くなります。また、操作時はサードシート左席に座らないでください。
- サードシートをスペースアップ状態にした場合は、サイドリフトアップシートの操作は行わないでください。
- サイドリフトアップシートを車いすとして使用する場合は、車外でのシートリクライニング操作はできません(シートバック角度17°)。
- サイドリフトアップシートにチャイルドシートを装着した場合には、サイドリフトアップシートの操作は行わないでください。

トヨタ アルファード ウェルキャブ サイドリフトアップシート車(脱着タイプ) 主要装備一覧表

	標準装備	メーカーオプション(ご注文時に申し受けます。)	オプションサービス	2WD/4WD			E-Four HYBRID	
				2.5L	S	3.5L GF	X	SR
	X							
■外装・メカニズム								
タイヤ&ホイール	225/60R17 99Hスチールラジアルタイヤ(17×6½Jハイパークロムメタリック塗装アルミホイール)							
	215/65R16 98Hスチールラジアルタイヤ(16×6½Jアルミホイール)							
	スペアタイヤ(応急用タイヤ)	*1			10,000円			
ブレーキ・メカニズム	アイドリングストップ機能(Stop & Start System)			4WD				
	ベンチレーテッドディスクブレーキ(フロント)			16インチ		17インチ		16インチ
	電動パーキングブレーキ							
	S-VSC							
	ECB[電子制御ブレーキシステム]							
ウインドウ・ミラー	ツインムーンスルーフ(フロントチルト&リヤ電動スライド+挟み込み防止機能付)			2WD 110,000円		110,000円		
	ウインドシールドガラス(グリーン合わせ、高遮音性ガラス、トップシェード付)	UVカット機能+IRカット機能付						
		UVカット機能付						
	フロントドアグリーンガラス	スーパーUVカット+IRカット機能+撥水機能付		*2				
		スーパーUVカット						
		UVカット						
	後席用サンシェード(スライドドアガラス・リヤクォーターガラス)							
	オートワイパー(雨滴感知式)							
	オート電動格納式リモコンカラードアミラー(LEDサイドターンランプ付)	*3				リパース連動機能付		リパース連動機能付
	補助確認装置(2面鏡式、カラード)	*4						
	リヤアンダーミラー							
外装・その他	専用エアロパーツ(フロントバンパー+リヤバンパー+サイドマッドガード)							
	ボンネットフードモールド、フロントグリル、パッドアガーノッシュ、フロントバンパーモールド、LEDフロントフォグランプモールド					メッキ		
	ハイブリッドシンボルマーク(フロント・リヤ)							
	モードスイッチ			エコドライブモード			EVドライブモード+エコドライブモード	
全車標準装備 ●タイヤパンク応急修理キット*1 ●スタビライザー(フロント・リヤ) ●エアスパッツ(フロント・リヤ)*5 ●LEDハイマウントストップランプ付リヤスポイラー(ワイパー格納式) ●メッキアウトサイドドアハンドル ●電気式バックドアハンドル ●EBD(電子制動力配分制御)付ABS+ブレーキアシスト ●16インチベンチレーテッドディスクブレーキ(リヤ) ●ブレーキホールド ●ウォッシャー連動欠フロントワイパー(時間調整式+車速感知式+ミスト機能付) ●ウォッシャー連動欠リヤワイパー(リヤスポイラー格納式) ●ウインドシールドモールドディンク ●スライドドアプライバシーガラス(UVカット機能付) ●リヤクォーター・パッドアプライバシガラス(UVカット機能付) ●リヤウインドデフォッガー(タイマー付) ●パワーウインドウ(フロント・スライドドアガラスワンタッチ式/キーOFF後作動機能+挟み込み防止機能+速度制御機能付)								
■安全								
予防安全	プリクラッシュセーフェティ(歩行者[昼夜]・自転車運転者[昼]検知機能付衝突回避支援タイプ/ミリ波レーダー+単眼カメラ方式)							
Toyota Safety Sense	レーンレーシングアシスト[LTA]							
	レーダークルーズコントロール(全車速追従機能付)							
	ロードサインアシスト[RSA]							
	アダプティブハイビームシステム[AHS]							
	オートマチックハイビーム[AHB]							
	先行車発進告知機能[TMNI]							
	ブラインドスポットモニター[BSM]					*6*7		
	リヤクロス Traffick オートブレーキ[パーキングサポートブレーキ(後方接近車両)]					*6*7		
	インテリジェントクリアランスソナー[パーキングサポートブレーキ(静止物)]	*8						
	パノラミックビューモニター(シースルービュー機能付)	*8				*6		
	インテリジェントパーキングアシスト2(巻き込み警報機能付)	*8				*6		
	バックガイドモニター	*8						
	アクティブトルクコントロール4WD			4WD				
	VDIM							
	車両接近通報装置							
	ITS Connect					25,000円		
視界	3眼LEDヘッドランプ(ハイ・ロービーム/オートレベリング機能付)+LEDクリアランスランプ(イルミネーション[デイルイト]機能付)							ブラックエクステンション
	2眼LEDヘッドランプ(ハイ・ロービーム/オートレベリング機能付)+LEDクリアランスランプ			ブラックエクステンション				
	LEDシーケンシャルターンランプ(フロント・リヤ)							
	LEDコーナリングランプ							
	LEDリヤフォグランプ(両側)	*9						
	デジタルインナーミラー			50,000円*10		40,000円*10	50,000円*10	40,000円*10
	防眩インナーミラー			110,000円*7		100,000円*7	110,000円*7	100,000円*7
								自動
全車標準装備 ●SRSエアバッグ(運転席・助手席)+SRSニーエアバッグ(運転席)+SRSサイドエアバッグ(運転席・助手席)+SRSカーテンシールドエアバッグ(フロント・セカンド・サードシート) ●全席ELR付3点式シートベルト(フロントシートプリテンション+フォースリミッター機構付) ●汎用ISOFIX対応チャイルドシート固定専用バー+トップテザーアンカー(セカンドシート左右席)*11 ●運転席・助手席シートベルト非着用警告灯(点滅式+警告音機能付) ●チャイルドプロテクター(スライドドア) ●WILコンフォートシート(運転席・助手席) ●アジャスタブルシートベルトアンカー(運転席・助手席) ●ヒルスタートアシストコントロール ●LEDフロントフォグランプ ●LEDリヤコンビネーションランプ ●コンライト(ライト自動点灯+消灯システム) ●緊急ブレーキシグナル ●ドライブスタートコントロール								
■内装・快適性								
インパネまわり	インストルメントパネル			メタルブラウンウッドシルバー塗装	メタルウッドシルバー塗装	メタルブラウンウッド+パッティング	メタルブラウンウッドシルバー塗装	メタルウッド+パッティング
	オペティロンメーター(メーター照度コントロール付)				エアロ専用			ハイブリッド専用
	インジケーター			エコドライブインジケーター(ランプ+ゾーン表示機能付)				ハイブリッドシステムインジケーター
ステアリング	本革巻き4本スポークステアリングホイール					メタルブラウンウッド		メタルウッド
	ステアリングスイッチ(オーディオ+マルチインフォメーションディスプレイ+音声認識+ハンズフリー+車間距離切替+レーンレーシングアシスト)							
シフト	シーケンシャルシフトマチック			7速スポーツ		8速		6速
	ゲート式シフトレバー			メタルブラウンウッド	メタルウッド	メタルブラウンウッド	メタルブラウンウッド	メタルウッド
	NAVI-AI-SHIFT				*12			
ドアまわり	インサイドドアハンドル(メッキ)			フロント		フロント・リヤ	フロント	フロント・リヤ
	フロントドアアームレスト(ステッチ付合成皮革巻き)							
	ドアトリム	フロントドア		合成皮革+シルバー塗装+メタルブラウンウッド	合成皮革+シルバー塗装+メタルウッド	合成皮革(ステッチ付)+ス/パッティング+メタルブラウンウッド	合成皮革+シルバー塗装+メタルブラウンウッド	合成皮革(ステッチ付)+ス/パッティング+メタルウッド
		スライドドア		合成皮革			合成皮革	
		リヤクォーター						
	ドアスカッフプレート					金属調口ゴ付		金属調口ゴ付
	ロングアシストグリップ(センターピラー左右)					本革+メッキ		本革+メッキ
照明・電源	イルミネーテッドエントリーシステム(エンジンスイッチ//パワースイッチ+パーソナルランプ(フロント))					足元照明付		足元照明付
	パーソナルランプ(フロント2個・リヤ4個)			バルブ		LED+加飾	バルブ	LED+加飾
	ドアカーテシランプ(フロントドア)			リフレクター			リフレクター	
	アクセサリコンセント	AC100V・100W	*13	1個		2個		
		AC100V・1500W	*14					3個
	アクセサリソケット(DC12V・120W/1個)		*15					
空調	フルオートエアコン(前席左右・前後独立温度コントロール)					蒸気式脱臭機能付自動運転システム付		
	フルオートエアコン(前席左右・前後独立温度コントロール+S-FLOW[1席集中モード]+湿度センサー+排気ガス検知式内外気自動切替システム付)							
	[ナノイー]			*16	フロント*17	フロント・リヤ		フロント・リヤ
	蓄冷エバポレーター(フロント)				4WD			

	標準装備	メーカーオプション(ご注文時に申し受けます。)	販売店装着オプション	2WD/4WD		E-Four	
				2.5L	S	3.5L	HYBRID
				X	S	GF	X SR
シート表皮	合成皮革 ファブリック					*18	*18
フロントシート	運転席8ウェイパワーシート(前後スライド+リクライニング+シート上下+チルトアジャスター) +マイコンプリセットドライビングポジションシステム(ドアミラー+運転席ポジション) +運転席オートスライドアウェイ					後席用 アシストグリップ付	後席用 アシストグリップ付
	運転席6ウェイマニュアルシート(前後スライド+リクライニング+シート上下)						
	助手席4ウェイシート(前後スライド+リクライニング)	パワー *19 マニュアル					
	助手席/パワーオートマン						
	アームレスト(運転席/助手席/回転式)						
	快適温熱シート+ベンチレーションシート(運転席/助手席)						
セカンドシート	<右席> (機能)●ロングスライド ●リクライニング リラックスキャブテンシート (装備)●マニュアルオートマン ●上下調整式ヘッドレスト ●回転式アームレスト						
	<左席> (機能)●前後パワースライド機構 ●パワールクライニング ●昇降機能 サイドリフトアップシート(脱着タイプ) (装備)●フットレスト ●上下調整式ヘッドレスト ●回転式アームレスト						
サードシート	5:5分割スペースアップシート (機能)●跳ね上げアシスト機構 ●スライド ●リクライニング (装備)●ヘッドレスト(全席)		回転式センターアームレスト付				回転式センターアームレスト付
収納	大型ハイグレードコンソールボックス(小物トレイ+カップホルダー2個付) リヤエンドボックス(フタ付小物入れ+収納ボックス付)				メタルブラウンウッド		メタルウッド
	大型スタンダードコンソールボックス(小物トレイ+カップホルダー2個付) リヤエンドボックス(小物入れ+収納ボックス付)				メタルブラウンウッド ブラック		
	スタンダードコンソールボックス(小物入れ+カップホルダー2個付)						
	グローブボックス						
	センターロアボックス						
	ラゲージサイドボックス(助手席側)						
	コインポケット				マット付		マット付
	シートバックポケット(運転席/助手席)		買い物フック付(運転席)		ボードタイプ	買い物フック付(運転席)	ボードタイプ
操作性	スマートエントリー(運転席/助手席/バックドア/アンサーバック機能付)+アシュスタートシステム+スマートキー2個 *20*21	ウェルカムパワースライドドア&予約ロック機能 *22*23					
	ワンタッチスイッチ付デュアル[両側]パワースライドドア(デュアルイージーローザ+バックドアイージーローザ、挟み込み防止機能付) *21	予約ロック機能 *23					
	パワーバックドア(挟み込み防止機能付) *22						
ナビゲーション・オーディオ	T-Connect SDナビゲーションシステム *24+JBLプレミアムサウンドシステム *25 [ナビ]10.5インチディスプレイ、FM多重VICS [オーディオ・ビジュアル機能]Blu-ray、DVD、CD、SD、AM/FMチューナー(ワイドFM対応)、サウンドブラブラリー *26、USB入力(動画・音楽再生/給電) *27、Miracast*対応、TV、17スピーカー(12chアンプ) [スマホ連携]SDL(SmartDeviceLink™)、Apple CarPlay、Android Auto™対応 [T-Connect]ヘルプネット、マイカーサーチ(カーファインダー) [その他]Bluetooth*対応(ハンズフリー/オーディオ)、音声認識、ETC2.0ユニット(VICS機能付) *28*29	676,000円 *6*30*31	666,000円 *6*30*31		656,000円 *6*30*31		
	ディスプレイオーディオ *32*33 [オーディオ・ビジュアル機能]9インチディスプレイ、AM/FMチューナー(ワイドFM対応)、Bluetooth*対応(ハンズフリー/オーディオ)、USB入力(動画・音楽再生/給電) *27、Miracast*対応、8スピーカー [スマホ連携]SDL(SmartDeviceLink™)、Apple CarPlay、Android Auto™対応 [T-Connect]ヘルプネット						
	13.3インチリヤシートエンターテインメントシステム(HDMI入力端子付) *34		180,000円 *35				
	DCM(専用通信機)+ルーフアンテナ(シャークフィンタイプ)						
	TV *36						
	T-Connectナビキット *37						
	エントリーナビキット *37						
	ETC2.0ユニット(ビルトイン)ナビキット連動タイプ(光ビーコン機能付) *28*29*38						
	ETC車載器(ビルトイン)ナビキット連動タイプ *28*38						
	CD・DVDデッキ *30						
全車標準装備	●サンバイザー(バニティミラー+運転席/助手席)+照明(運転席/助手席)+チケットホルダー(運転席) ●マルチインフォメーションディスプレイ(4.2インチFTカラー) ●電気ツイントリップメーター ●デジタル時計(フロントリヤ) ●パーキングブレーキ戻し忘れウォーニング ●フェールリミットウォーニング ●半ドアウォーニング ●ランプ消灯忘れブザー ●キー忘れ防止ブザー ●フロント&テレスコピクスステアリング ●電動ワイーステアリング(車速感応式) ●フットレスト(運転席) ●LEDルーフライト ●LEDルーフライトミネーション(色替え+調光機能付) ●ラゲージルームランプ(2個/ドア自動スイッチ付) ●グリーンエアフィルター(花粉除去、脱臭機能付) ●運転席ロアボックス(カードホルダー付) *28 ●運転席カブホルダー ●助手席カブホルダー ●スライドドアホルダー ●センターアッパーボックス ●リヤクォータートリムホルダー ●リヤクォータートリムサイドボックス(運転席側) ●リヤクォータートリムトレイ ●コートフック ●サードシートスライド機構付ラゲージ床下収納 *1 ●脱着折りたたみ式デッキボード ●デジタック ●ラゲージフック ●アシストグリップ(回転式6個/固定式2個) ●車速感応ワイードアロック(全ドアキー連動、衝撃感知ドアロック解除システム付) ●ガラスアンテナ ●工具(ジャッキ+ジャッキハンドル+ヘアナフロンテナなど)						
その他							
セキュリティ	盗難防止システム(国土交通省認可品)(イモビライザーシステム+オートアラーム)						
その他	寒冷地仕様(熱線式ウインドシールドドアヒーター+PTCヒーター *39など) *40	43,000円 *31	33,000円 *31			29,000円 *31	

◆【メーカーオプション】はご注文時に申し受けます。メーカーの工場では装着するため、ご注文後はお受けできませんのでご了承ください。 ◆販売店装着オプションには取り付けられないものがあります。詳しくは販売店におたずねください。 ◆主要装備一覧表につきましては、ペーパークラフトをおあわせてご参照ください。 ◆Blu-ray Disc™(ブルーレイディスク)™はブルーレイディスクアソシエーションの商標です。 ◆Bluetooth®はBluetooth SIG, Inc.の商標です。 ◆Inanoel、[ナナイ]及びInanoelマークは、パナソニック株式会社の商標です。 ◆JBLはHarman International Industries, Inc.の商標です。 ◆SmartDeviceLink™は、SmartDeviceLink Consortiumの商標、または登録商標です。 ◆Wi-Fi®、Miracast®は、Wi-Fi Allianceの登録商標です。 ◆Apple CarPlayは、米国その他の国で登録されたApple Inc.の商標です。 ◆Android Auto™は、Google LLCの商標です。

<ベースグレードからの変更点>							
[全グレード]	装着されない標準装備) 折りたたみ式サイドテーブル、セカンドシート(右席): 超ロングスライド機構/横スライド機能、セカンドシート(左席): ウェルキャブ専用となるため超ロングスライド機能および横スライド機能は装着されません。						
[GF]	【標準装備の仕様・設定変更】セカンドシート右席: エグゼクティブパワーシート+リラックスキャブテンシート 【装着されない標準装備】ステアリングヒーター						
[S]	【標準装備の仕様・設定変更】18インチタイヤ→16インチタイヤ 【選択できないメーカーオプション】17インチタイヤ(2WD)						
[HYBRID X]	【標準装備の仕様・設定変更】16インチタイヤ→17インチタイヤ 【選択できないメーカーオプション】ツインツインローフ、13.3インチリヤシートエンターテインメントシステム						

*1. スペアタイヤを選択した場合、タイヤパンク応急修理キットは非装着となり、サードシートスライド機構付ラゲージ床下収納の右側に装着されます。 *2. 寒冷地仕様を選択した場合、スーパーUVカット+IRカット機能+撥水機能付グリーンガラスとなります。 *3. 寒冷地仕様を選択した場合、ヒーター付となります。また、T-Connect SDナビゲーションシステムを選択した場合、カメラ(左右)+ヒーター付となります。 *4. T-Connect SDナビゲーションシステムを選択した場合、補助確認装置は装着されません。 *5. 寒冷地仕様を選択した場合、フロントのみとなります。 *6. ブラインドスポットモニター、リヤクロストラフィックアラートブレーキ、パノラミックビューモニター、インテリジェントパーキングアシスト2、T-Connect SDナビゲーションシステムはセットでメーカーオプション。 *7. T-Connect SDナビゲーションシステム非装着時に、ブラインドスポットモニター、リヤクロストラフィックアラートブレーキ、デジタルインナーミラーのセットをメーカーオプション選択できます。 *8. 光式ナビプレートは同時装着できません。 *9. 寒冷地仕様を選択した場合、LEDリヤフォグランプが同時装着されます。 *10. T-Connect SDナビゲーションシステム選択時にデジタルインナーミラーを追加で選択可能です。 *11. チャイルドシートは汎用ISOFIX 対応チャイルドシート(新保安基準適合)のみ使用できます。それ以外のチャイルドシートは、シートベルトでの装着となります。詳しくは販売店におたずねください。 *12. T-Connect SDナビゲーションシステムを選択した場合、NAVI-AL-SHIFTが同時装着されます。 *13. 合計100W以下の電気製品をご使用ください。ただし、100W以下の電気製品でも正常に作動しない場合があります。詳しくは販売店におたずねください。 *14. 合計1500W以下の電気製品をご使用ください。ただし、1500W以下の電気製品でも正常に作動しない場合があります。詳しくは販売店におたずねください。 *15. 120W以下の電気製品をご使用ください。ただし、120W以下の電気製品でも正常に作動しない場合があります。詳しくは販売店におたずねください。 *16. T-Connect SDナビゲーションシステムを選択した場合、「[ナビ]」(フロント・リヤ)が同時装着されます。 *17. T-Connect SDナビゲーションシステムを選択した場合、「[ナビ]」(リヤ)が同時装着されます。 *18. 合成皮革シートの座面の一部にファブリックを使用しています。 *19. 助手席シートのシートバックを側面側にシートスライド+リクライニングスイッチが付き。 *20. 挿込み型心臓ペースメーカー等の機器をご使用の方は、電波によりそれらの機器に影響を及ぼすおそれがありますので、車両に搭載された発信機から約22cm以内の挿込み型心臓ペースメーカー等の機器を近づけないようにしてください。電波発信を停止することもできますので詳しくは販売店にご相談ください。 *21. スマートキーにデュアル[両側]パワースライドアームロックスイッチが付き。 *22. スマートキーに予約セットスイッチ、パワーパワフルドア開閉スイッチが付き。 *23. 予約ロック機能はデュアル[両側]パワースライドドアおよびパワーバックドアに設定されます。 *24. サービスのご利用には、T-Connectスタンダードプランの契約が必要です。詳しくは販売店におたずねください。 *25. デスッドルによって再生できない場合があります。B-CASカードは、あらかじめ受信機に装着されています。 *26. SDカードが別途必要となります。 *27. スマートフォンの接続にはデータ通信可能なUSBケーブルが別途必要となります。また、一部ケーブルには対応できないものがあります。 *28. ETC2.0ユニットまたはETC車載器装着車は、カードホルダーが非装着となり運転席ロアボックス内に装着されます。別途セットアップ費用が必要となります。詳しくは販売店におたずねください。 *29. ETC2.0ユニットは、今後新たに追加されるサービスおよびシステム変更には対応できない場合があります。あらかじめご了承ください。詳しくは販売店におたずねください。ETC2.0ユニットは新しいセキュリティ規格に対応しています。 *30. T-Connect SDナビゲーションシステムとCD・DVDデッキは同時装着できません。 *31. T-Connect SDナビゲーションシステムと寒冷地仕様を同時装着および北海道地区の場合、価格から5,000円減額されます。 *32. ナビゲーションシステムは含まれません。車載ナビ機能のご利用には、販売店装着オプションのT-Connectナビキットまたはエントリーナビキットの装着が必要です。 *33. CD・DVDデッキは販売店装着オプションとしてご利用しています。 *34. ご利用には別途市販のケーブルが必要です。また、一部ケーブルには対応できないものがあります。 *35. T-Connect SDナビゲーションシステムを選択した場合は、装着できます。 *36. ご利用にはT-Connect契約が必要です。ご利用開始後は、T-Connect継続有無に関係なく、引き続きご利用いただけます。 *37. T-Connectナビキットとエントリーナビキットは同時装着できません。また、サービスのご利用にはT-ConnectエントリープランまたはT-Connectスタンダードプランの契約が必要です。詳しくは販売店におたずねください。 *38. ETC2.0ユニット(ビルトイン)ナビキット連動タイプ(光ビーコン機能付)、ETC車載器(ビルトイン)ナビキット連動タイプはT-Connectナビキットまたはエントリーナビキットを選択した場合に装着できます。 *39. PTC[自己温度制御システム]: Positive Temperature Coefficient *40. 寒冷地仕様は、寒冷地での使用を考慮して、主にワイパー等の信頼性・耐久性の向上を図っております。なお、北海道地区は寒冷地仕様を全車標準装備となります。

■価格はメーカー希望小売価格(消費税非課税)21年4月現在のものを参考価格です。価格は販売店が独自に定めていますので、詳しくは各販売店におたずねください。 ■全車消費税は非課税となり、メーカー希望小売価格は消費税抜きの価格となります。

内外配色一覧表

標準設定

ボディカラー(カラーコード)	グレード 内装色	X	S	GF	HYBRID X	HYBRID SR
		フラクセン	ブラック	フラクセン	フラクセン	ブラック
ホワイトパールクリスタルシャイン*	(070)					
ブラック	(202)					
スパークリングブラックパールクリスタルシャイン*	(220)					
ダークレッドマイカメタリック	(3Q3)					
グラフアイトメタリック	(4X7)					

*. ホワイトパールクリスタルシャイン(070)、スパークリングブラックパールクリスタルシャイン(220)はメーカーオプション<30,000円>となります。

●価格はメーカー希望小売価格(消費税非課税) '21年4月現在のもの>で参考価格です。価格は販売店が独自に定めていますので、詳しくは各販売店におたずねください。 ●全車消費税は非課税となり、メーカー希望小売価格は消費税抜きの価格となります。

●ボディカラーおよび内装色は撮影・印刷インキの関係で実際の色とは異なって見えることがあります。また、実車においてもご覧になる環境(屋内外、光の角度等)により、ボディカラーの見え方は異なります。特にスパークリングブラックパールクリスタルシャイン(220)は黒、紫など、様々な色に見える特性の強いボディカラーです。

寸法図(単位:mm)

●S(2WD) サイドリフトアップシート車(脱着タイプ)

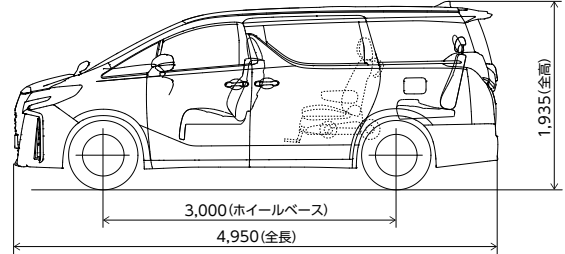
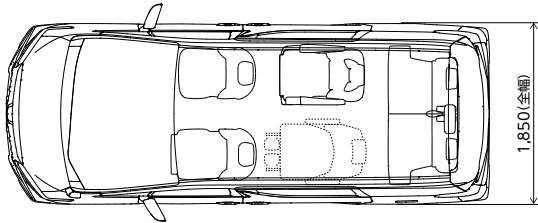

トヨタ アルファード ウェルキャブ サイドリフトアップシート車(脱着タイプ) 主要諸元表

	手動式					
	ガソリン車					
	2WD		4WD			
	X	S	GF	X	S	GF
7人乗り						
TECS型式	3BA-AGH30W-VTSCXGP	3BA-AGH30W-VTSCXSP	3BA-GGH30W-VTSCZQP	3BA-AGH35W-VTSCXGP	3BA-AGH35W-VTSCXSP	3BA-GGH35W-VTSCZQP
ベース車両型式	3BA-AGH30W-PFXGK	3BA-AGH30W-PFXSK	3BA-GGH30W-PFZQK	3BA-AGH35W-PFXGK	3BA-AGH35W-PFXSK	3BA-GGH35W-PFZQK
トランスミッション	自動無段変速機(Super CVT-i)		8速オートマチック(Direct Shift-8AT)	自動無段変速機(Super CVT-i)		8速オートマチック(Direct Shift-8AT)
エンジン	型式	2AR-FE		2GR-FKS		2GR-FKS
	総排気量 L	2,493		3,456		3,456
	使用燃料	無鉛レギュラーガソリン		無鉛プレミアムガソリン		無鉛プレミアムガソリン
	最高出力(ネット) kW(PS)/r.p.m.	134(182)/6,000		221(301)/6,600		134(182)/6,000
	最大トルク(ネット) N·m(kgf·m)/r.p.m.	235(24.0)/4,100		361(36.8)/4,600~4,700		235(24.0)/4,100
車両重量 *1*2 kg	2,040*3		2,180*3		2,100	
車両総重量 *1*2 kg	2,425*3		2,565*3		2,485	
車両寸法	全長 mm	4,945	4,950	4,945	4,950	4,945
	全幅 mm	1,850		1,850		1,850
	全高 mm	1,935		1,935		1,950
室内寸法 *5	長さ mm	3,210		3,210		3,210
	幅 mm	1,590		1,590		1,590
	高さ mm	1,400*4		1,400		1,400*4
燃料タンク容量 L	75		75		65	

	手動式		
	ハイブリッド車		
	E-Four(電気式4輪駆動方式)		
	HYBRID X	HYBRID SR	
7人乗り			
TECS型式	6AA-AYH30W-VTSCXGP	6AA-AYH30W-VTSCXRP	
ベース車両型式	6AA-AYH30W-PFXGB	6AA-AYH30W-PFXRB	
トランスミッション	電気式無段変速機		
エンジン	型式	2AR-FXE	
	総排気量 L	2,493	
	使用燃料	無鉛レギュラーガソリン	
	最高出力(ネット) kW(PS)/r.p.m.	112(152)/5,700	
	最大トルク(ネット) N·m(kgf·m)/r.p.m.	206(21.0)/4,400~4,800	
モーター	型式/種類	フロント:2JM リヤ:2FM/交流同期電動機	
	最高出力 kW(PS)	フロント:105(143) リヤ:50(68)	
	最大トルク N·m(kgf·m)	フロント:270(27.5) リヤ:139(14.2)	
動力用主電池	種類	ニッケル水素電池	
	容量 Ah	6.5	
車両重量 *1 kg	2,220	2,250	
車両総重量 *1 kg	2,605	2,635	
寸法	全長/全幅/全高 mm	4,945/1,850/1,950	4,950/1,850/1,950
	室内長/室内幅/室内高 *5 mm	3,210/1,590/1,400	
	燃料タンク容量 L	65	

	電動式					
	ガソリン車					
	2WD		4WD			
	X	S	GF	X	S	GF
7人乗り						
TECS型式	3BA-AGH30W-VTSGXGP	3BA-AGH30W-VTSGXSP	3BA-GGH30W-VTSGZQP	3BA-AGH35W-VTSGXGP	3BA-AGH35W-VTSGXSP	3BA-GGH35W-VTSGZQP
ベース車両型式	3BA-AGH30W-PFXGK	3BA-AGH30W-PFXSK	3BA-GGH30W-PFZQK	3BA-AGH35W-PFXGK	3BA-AGH35W-PFXSK	3BA-GGH35W-PFZQK
トランスミッション	自動無段変速機(Super CVT-i)		8速オートマチック(Direct Shift-8AT)	自動無段変速機(Super CVT-i)		8速オートマチック(Direct Shift-8AT)
エンジン	型式	2AR-FE		2GR-FKS		2GR-FKS
	総排気量 L	2,493		3,456		3,456
	使用燃料	無鉛レギュラーガソリン		無鉛プレミアムガソリン		無鉛プレミアムガソリン
	最高出力(ネット) kW(PS)/r.p.m.	134(182)/6,000		221(301)/6,600		134(182)/6,000
	最大トルク(ネット) N·m(kgf·m)/r.p.m.	235(24.0)/4,100		361(36.8)/4,600~4,700		235(24.0)/4,100
車両重量 *1*2 kg	2,050*3		2,190*3		2,110	
車両総重量 *1*2 kg	2,435*3		2,575*3		2,495	
車両寸法	全長 mm	4,945	4,950	4,945	4,945	4,950
	全幅 mm	1,850		1,850		1,850
	全高 mm	1,935		1,935		1,950
室内寸法 *5	長さ mm	3,210		3,210		3,210
	幅 mm	1,590		1,590		1,590
	高さ mm	1,400*4		1,400		1,400*4
燃料タンク容量 L	75		75		65	

	電動式		
	ハイブリッド車		
	E-Four(電気式4輪駆動方式)		
	HYBRID X	HYBRID SR	
7人乗り			
TECS型式	6AA-AYH30W-VTSGXGP	6AA-AYH30W-VTSGXRP	
ベース車両型式	6AA-AYH30W-PFXGB	6AA-AYH30W-PFXRB	
トランスミッション	電気式無段変速機		
エンジン	型式	2AR-FXE	
	総排気量 L	2,493	
	使用燃料	無鉛レギュラーガソリン	
	最高出力(ネット) kW(PS)/r.p.m.	112(152)/5,700	
	最大トルク(ネット) N·m(kgf·m)/r.p.m.	206(21.0)/4,400~4,800	
モーター	型式/種類	フロント:2JM リヤ:2FM/交流同期電動機	
	最高出力 kW(PS)	フロント:105(143) リヤ:50(68)	
	最大トルク N·m(kgf·m)	フロント:270(27.5) リヤ:139(14.2)	
動力用主電池	種類	ニッケル水素電池	
	容量 Ah	6.5	
車両重量 *1 kg	2,230	2,260	
車両総重量 *1 kg	2,615	2,645	
寸法	全長/全幅/全高 mm	4,945/1,850/1,950	4,950/1,850/1,950
	室内長/室内幅/室内高 *5 mm	3,210/1,590/1,400	
	燃料タンク容量 L	65	

*1.T-Connect SDナビゲーションシステムを装着した場合、10kg増加します。 *2.T-Connect SDナビゲーションシステムと13.3インチリヤシートエンターテインメントシステムを装着した場合、20kg増加します。 *3.ツインムーンルーフを装着した場合、20kg増加します。 *4.ツインムーンルーフを装着した場合、1,360mmとなります。 *5.社内測定値。

●エンジン出力表示にはネット値とグロス値があります。[グロス]はエンジン単体で測定したものであり、[ネット]とはエンジンと車両に搭載した状態とほぼ同条件で測定したものです。同じエンジンで測定した場合、[ネット]は[グロス]よりもガソリン自動車約15%程度低い値(自工会調べ)となっています。 ●"ALPHARD" "TOYOTA SAFETY SENSE" "HYBRID SYNERGY DRIVE" "VDIM" "VSC" "ECB" "E-Four" "OPTITRON" "コンライト" "サウンドドライブラリ" "T-Connect" "マイカーサーチ" "Welcab" "TECS" はトヨタ自動車(株)の商標です。 ●アルファード ウェルキャブ サイドリフトアップシート車(脱着タイプ)はメーカー完成特装車(TECS)のため、持ち込み登録となります。各諸元数値はメーカー設計値であり参考数値です。登録の際は車両の実測数値が適用されます。

サポートヨ

技術と人で、 安全安心をサポート

*「サポートヨ」とは「サポートトヨタ」の略称です。

<https://toyota.jp/sapotoyo/>

快適なお出かけをお手伝いする用品

サポートヨプラス

クルマを利用する際の悩みごとを見つめて生まれた、
カー用品「サポートヨプラス」。

様々なアイテムが、快適なお出かけをサポートします。

サポートヨ プラス+

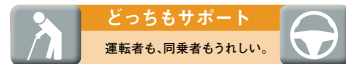
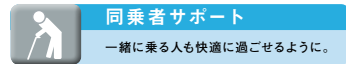
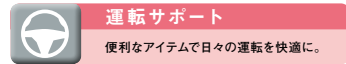

▼ おすすめアイテムはヨチラ ▼



運転 サポート



※当該車両とは異なります。

ランバーサポートクッション (汎用タイプ)

立体サポート構造を採用したエプロンタイプのクッションです。運転時のお尻・腰・背中への負担をやわらげます。



バックドアストラップ

ストラップを引っ張れば、小柄な方でも楽にバックドアが閉められます。



同乗者 サポート



※当該車両とは異なります。

アシストグリップ (ヘッドレスト取付タイプ)

シートへの乗り降りをサポートし、乗車中、カーブなどで上体が不安定になりそうな時、両手で身体を支えることができ安心です。



アシストグリップ (つり革タイプ)

車両の回転式アシストグリップに取り付けるつり革型グリップ。乗車中、腕を高く上げなくても楽に握ることができます。



どっちも サポート



※当該車両とは異なります。

シートベルトパッド

パッドに付いているハンドルを引っ張るだけでシートベルトを楽に装着でき、腰まわりを圧迫しません。



携帯トイレ (簡易セット)

車内に設置して使う、緊急時の簡易トイレです。

1.ワンタッチ便器(1個) 2.エチケット用ボンチョ(1枚) 3.ケアバッグ(2個) 4.消臭凝固剤(2個)
5.廃棄用袋(2枚) 6.吸収シート(2枚) 7.搭載ケース

■登録および税金について

	“サイドリフトアップチルトシート装着車”	サイドリフトアップシート車 (脱着タイプ)
登録	持ち込み登録不要	持ち込み登録
車検	初回3年・以降2年	
ナンバー	3ナンバー	
消費税	非課税	
税制度	自動車税 環境性能割	身体障がい者もしくはご家族の方が購入される場合には、 免税措置等が適用される場合がございますので、 予め都道府県税事務所、福祉事務所ににご相談ください。
	環境対応車 普及促進税制 ※	車両によっては自動車重量税などの軽減措置を受けることができます。 詳しくはエコカー減税紹介ページ(https://toyota.jp/ecocar/about1/)を ご確認ください、または販売店におたずねください。 〔 持ち込み登録車は、持ち込み登録時の実測重量により、自動車重量税の 軽減対象から外れる場合や軽減額が変わる場合がございます。 〕

※ オプション等を選択することで、環境対応車 普及促進税制の対象外となる場合がございます。
* 詳しくは販売店におたずねください。

自動車リサイクル法の施行により、下表のリサイクル料金が別途必要となります。

■リサイクル料金表(単位:円) ※リサイクル料金は'21年4月時点の金額。

	リサイクル預託金				資金管理 料金	合計
	シユレッター ダスト料金	エアバッグ類 料金	フロン類 料金	情報管理 料金		
“サイドリフトアップチルトシート 装着車”	12,840	1,930	—	130	290	15,190
サイドリフトアップシート車 (脱着タイプ)	13,250	1,930	—	130	290	15,600

※リサイクル預託金が預託済のお車を商品車として譲渡する旧所有者(譲渡人)は、車両価値部分とリサイクル預託金相当額の合計額を新所有者(譲受人)からお受け取りになることにより、リサイクル預託金の返金を受けることができます。詳しくは、取扱い販売店におたずねください。

ウェルキャブ常設展示スペースのご案内

販売店ウェルキャブ常設店舗 <ウェルキャブステーション>

<https://toyota.jp/welcab/welcabstation>

ウェルキャブの展示車、試乗車の常設に加え、専門の知識を備えたウェルキャブコンサルタントが常駐している販売店店舗です。店舗はバリアフリー設計ですので、どなたでも安心してご来店いただけます。

トヨタウェルキャブ 総合展示場 <トヨタハートフルプラザ>

<https://toyota.jp/heartful>

トヨタハートフルプラザではウェルキャブの展示に加え、個別装着(カスタマイズ)のご相談にもお応えしております。展示車両は随時入れ替わりますのでお電話でお問い合わせください。

- トヨタハートフルプラザ札幌 TEL.011-611-8739
- トヨタハートフルプラザ北広島 TEL.011-375-7730
- トヨタハートフルプラザ仙台 TEL.022-776-8739
- トヨタハートフルプラザ千葉 TEL.043-241-1488
- トヨタハートフルプラザ千葉中央 TEL.043-302-8111
- トヨタハートフルプラザ横浜 TEL.045-662-9691
- トヨタハートフルプラザ名古屋 TEL.052-400-8739
- トヨタハートフルプラザ神戸 TEL.078-366-1616
- トヨタハートフルプラザ福岡 TEL.092-477-6187

営業時間 10:00~18:00

定休日 ■札幌・仙台・名古屋・神戸・福岡・月曜日および第2週火曜日(祝日の場合は、翌日) ■北広島・火曜日
■千葉・月曜日(祝日を含む)、第2・第3火曜日 ■千葉中央・月曜日(祝日の場合は、翌日) ■横浜・不定休(月1回程度)
*臨時休業の場合もありますので、事前に店舗にご確認ください。

MEGA WEB(メガウェブ)

<https://www.megaweb.gr.jp/>

トヨタのラインアップを展示している“トヨタシティショウケース”の1階にウェルキャブを常設展示しています。

「トヨタシティショウケース」TEL.03-3599-0808(代表)
営業時間 11:00~19:00 定休日 不定休(月1日程度)

参考資料 国や地方自治体の主な助成措置

身体障がい者の方の自動車の購入や運転に際し、国や地方自治体では次のような助成措置が用意されています。

貸付・助成

- 自動車購入資金の貸付
- 自動車運転の技能習得費の助成
- 自動車改造費の助成
- 駐車禁止規制の適用除外
- 有料道路通行料金の割引
- 補装具の交付・修理

※詳しくは最寄りの福祉事務所・税務署・都道府県税事務所・警察署に事前にお問い合わせください。

ウェルキャブの取扱説明書をご覧いただけます。▶▶▶

ウェルキャブ 取扱説明書

検索



製造事業者:トヨタ自動車株式会社
架装メーカー:トヨタ車体株式会社

詳しくは! <https://toyota.jp/welcab>

START YOUR IMPOSSIBLE

このカタログに関するお問い合わせは、お近くのアルファード取り扱い販売店または下記のお客様相談センターへ
トヨタ自動車株式会社 お客様相談センター 全国共通・フリーコール ☎0800-700-7700 オープン時間365日9:00~16:00 所在地〒450-8711 名古屋市中村区名駅4丁目7番1号
本仕様ならびに装備は予告なく変更することがあります。(このカタログの内容は'21年4月現在のもの) ポディカラーおよび内装色は撮影、印刷インキの関係で実際の色とは異なって見えることがあります。
発達・加速はゆるやかに。エコドライブに心がけよう。

HWP18100-2104